

4

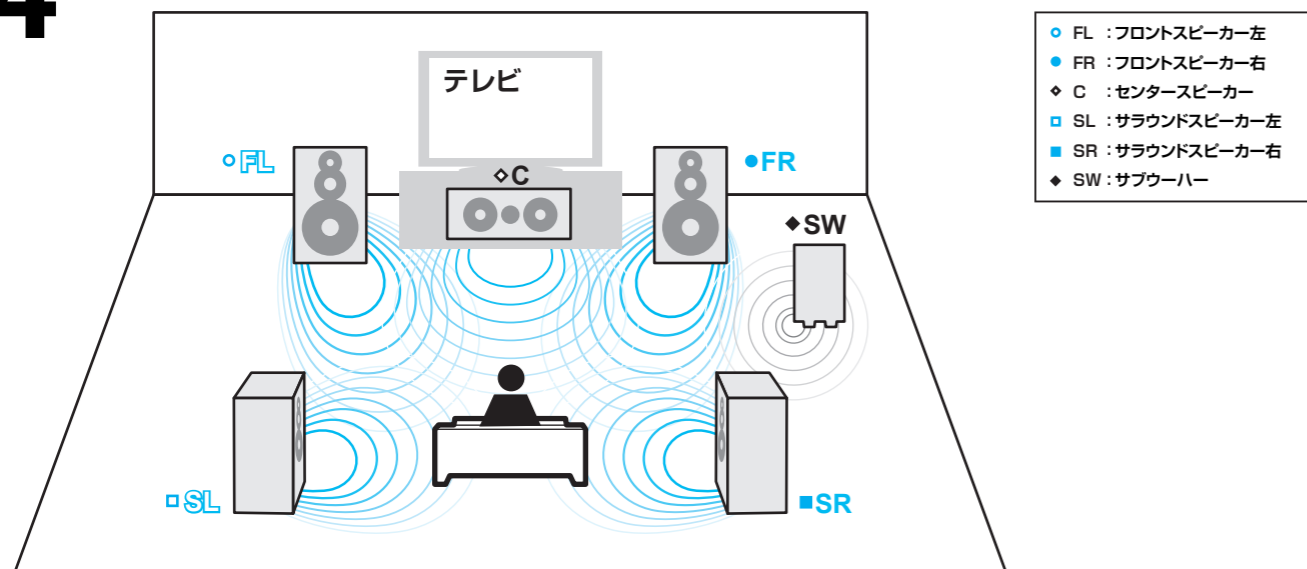

- FL : フロントスピーカー左
- FR : フロントスピーカー右
- ◇ C : センタースピーカー
- SL : サラウンドスピーカー左
- SR : サラウンドスピーカー右
- ◆ SW : サブウーハー

スピーカーの極性 (⊕と⊖) をよく確認して、
本機とスピーカーの接続は同じ極性を接続してください。

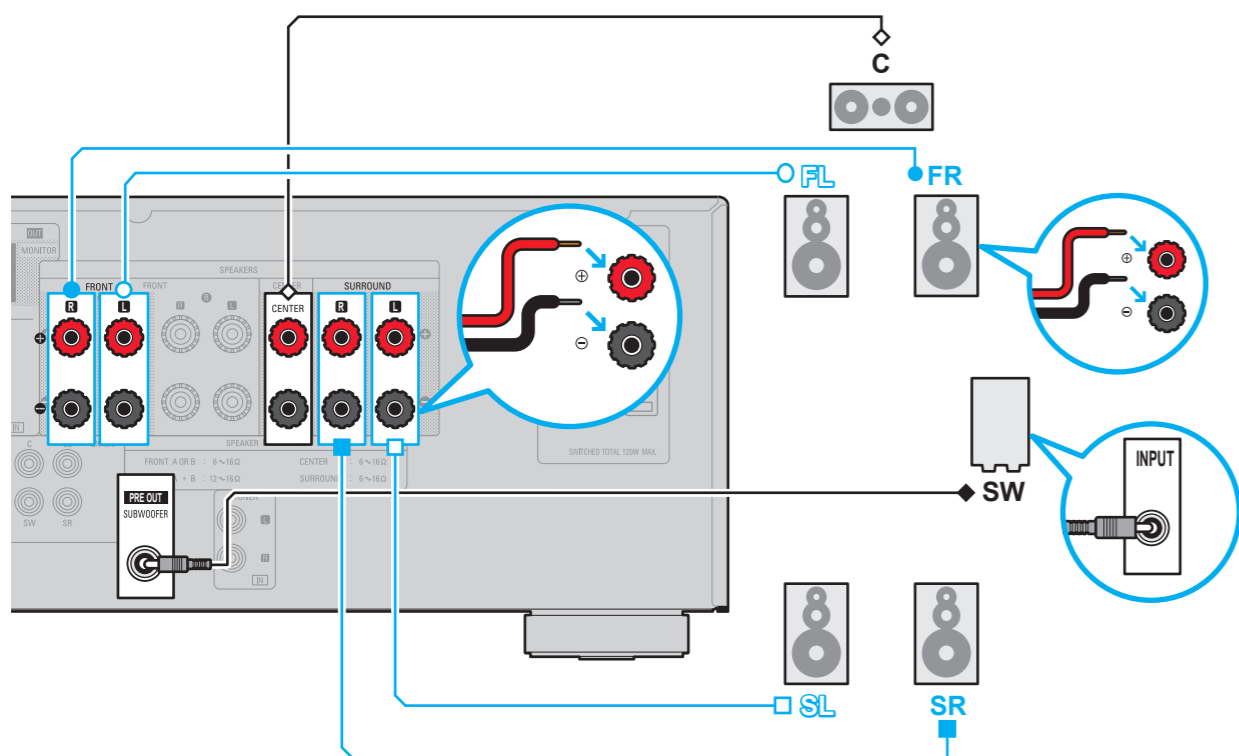

もっと詳しい内容は……▶

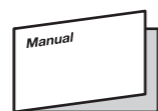

取扱説明書をご覧ください。

denon.jp

株式会社 **デノン** コンシューマー マーケティング

簡単セットアップガイド

— さあ、はじめましょう —

AVC-1509

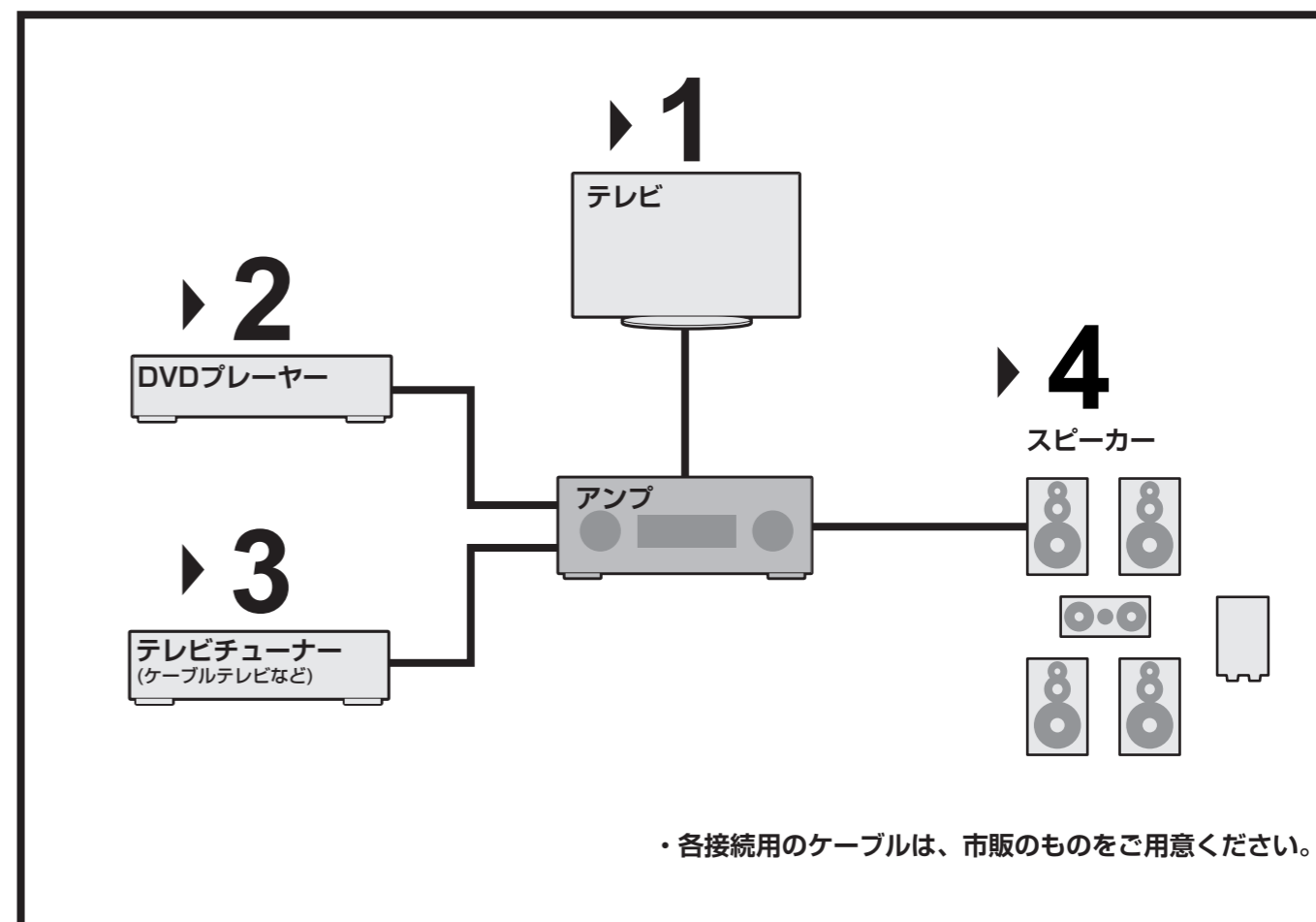
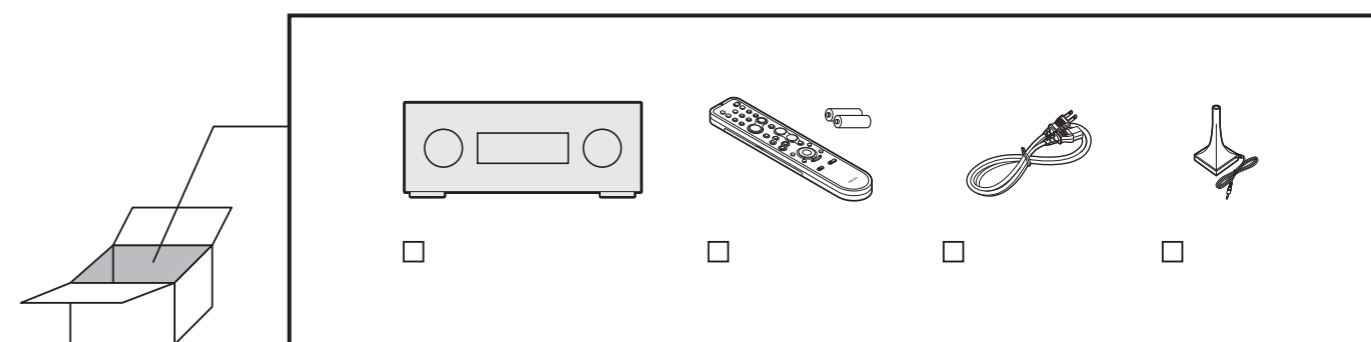

・各接続用のケーブルは、市販のものをご用意ください。



お手持ちの機器の映像端子をご確認のうえ、次のいずれかの接続方法を選んでください。

ご注意 本機のモニター出力端子からは、本機に入力した映像信号方式のまま出力しますので、お使いになる入力端子と同じ種類のモニター出力端子を使って出力してください。

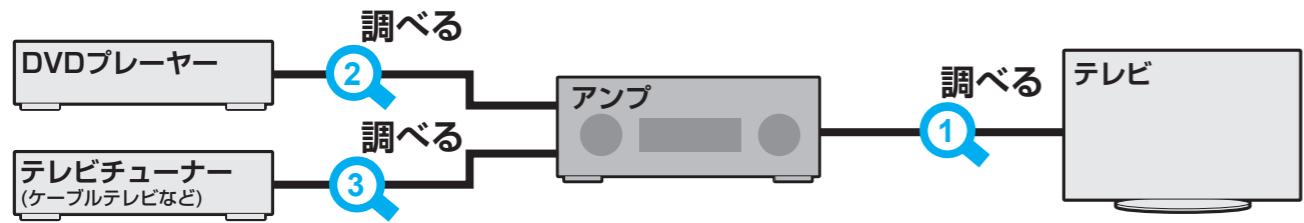

Best	② ③		HDMI		①
Better	② ③		D 端子		①
Good	② ③		ビデオ または Sビデオ		①

選ぶ

• では、ステップ1からステップ3の接続をおこなってください。

2

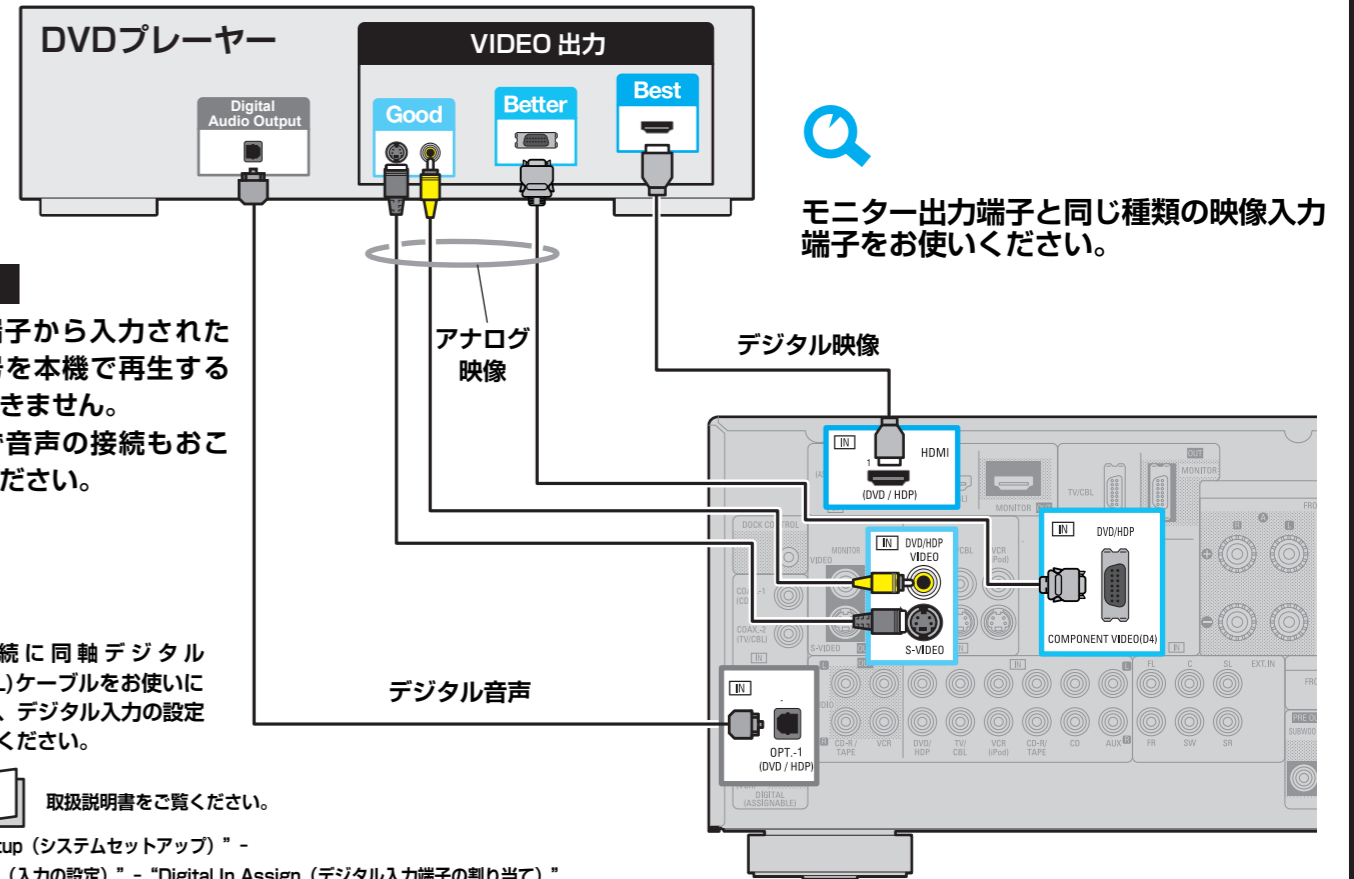

1

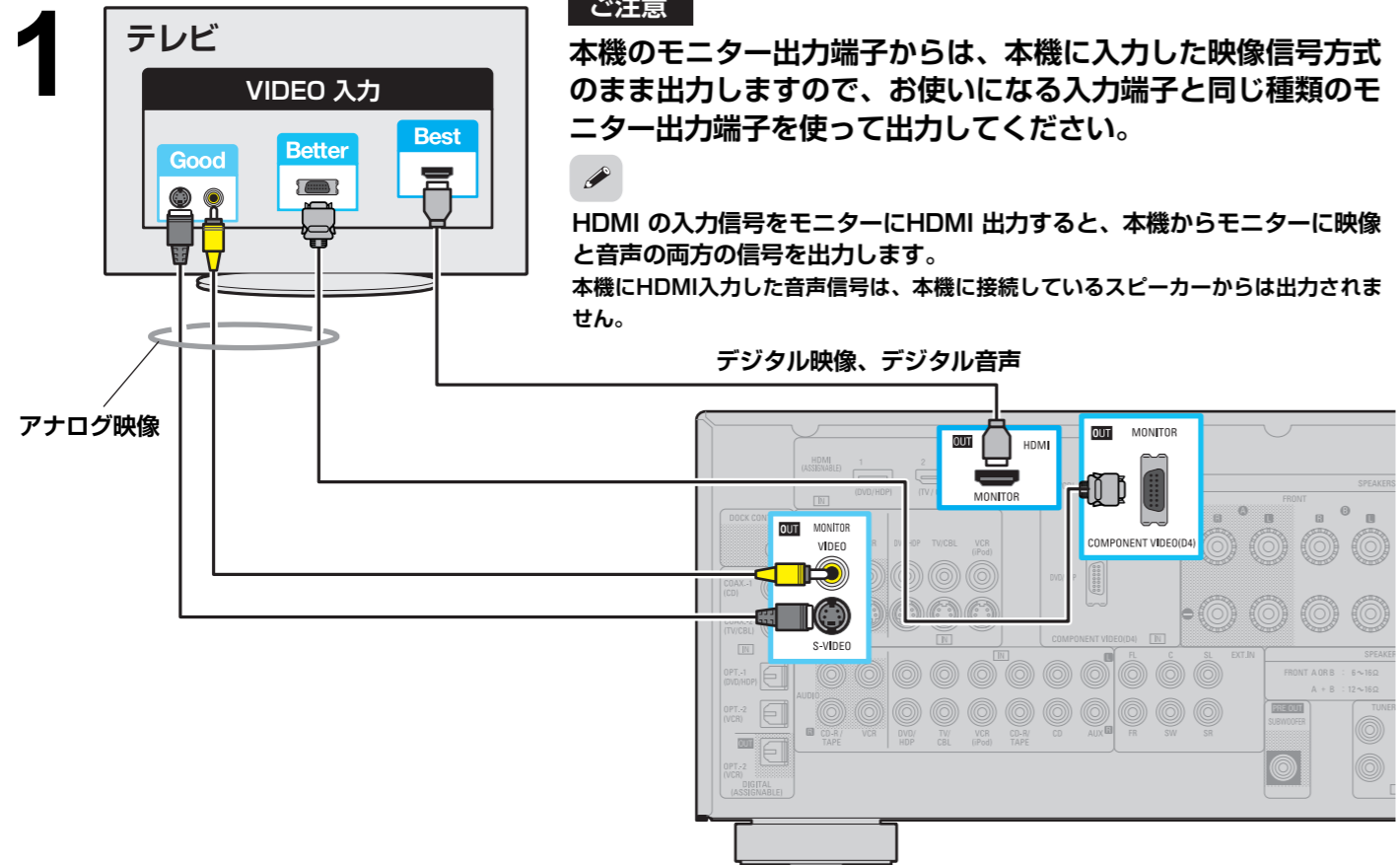

3

