

DENON

取扱説明書

DVD-1000

DVD VIDEO PLAYER

DVD ビデオプレーヤー

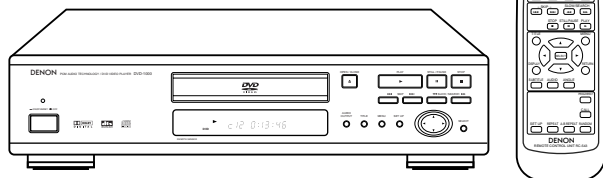

目次

は じ め に	1 使用上のご注意	2 ~ 5
	2 取り扱い上のご注意	6
	3 ディスクについて	7
	4 本機の特長	8
	5 付属品について	9
	6 保証とサービスについて	9
	7 ディスクの取り扱いとご注意	10

接 続	8 接続のしかた	11 ~ 15
--------	----------	---------

準 備	9 各部の名前とはたらき	16、17
	10 リモコンについて	18、19
	11 ディスクの入れかた	20

操 作	12 再生のしかた	21 ~ 24
	13 ON-SCREEN画面を使って操作する	25
	14 くり返し再生する	26、27
	15 好きな順に再生する	28
	16 順不同に再生する	29
	17 マルチ機能の使いかた	30 ~ 32
	18 メニューの使いかた	33、34
19 初期設定の変更のしかた	35 ~ 43	

そ の 他	20 故障かなと思ったら	44
	21 主な仕様	45

安全にお使いいただくために—必ずお守りください。

お買い上げいただき、ありがとうございます。
ご使用前にこの取扱説明書をよくお読みのうえ、正しくご使用ください。
お読みになった後は、後日お役に立つこともありますので、必ず保存してください。

1 使用上のご注意

正しく安全にお使いいただくため、ご使用前に必ずよくお読みください。

絵表示について この取扱説明書および製品への表示では、製品を安全に正しくお使いいただき、あなたや他の人々への危害や財産への損害を未然に防止するために、いろいろな絵表示をしています。その絵表示と意味は次のようになっています。内容をよく理解してから本文をお読みください。



警告

この表示を無視して、誤った取り扱いをすると、人が死亡または重傷を負う危険が差し迫って生じることが想定される内容を示しています。



注意

この表示を無視して、誤った取り扱いをすると、人が傷害を負う可能性が想定される内容および物的損害のみの発生が想定される内容を示しています。

絵表示の例



△記号は注意（危険・警告を含む）を促す内容があることを告げるものです。図の中に具体的な注意内容（左図の場合は感電注意）が描かれています。



⊘記号は禁止の行為であることを告げるものです。図の中や近傍に具体的な禁止内容（左図の場合は分解禁止）が描かれています。



●記号は行為を強制したり指示する内容を告げるものです。図の中に具体的な指示内容（左図の場合は電源プラグをコンセントから抜け）が描かれています。

警告

安全上お守りいただきたいこと

万一異常が発生したら、電源プラグをすぐに抜く

煙が出ている、変なにおいがする、異常な音がするなどの異常状態のまま使用すると、火災・感電の原因となります。すぐに本体の電源を切り、必ず電源プラグをコンセントから抜いて、煙が出なくなるのを確認してから販売店に修理をご依頼ください。

お客様による修理は危険ですので絶対におやめください。



電源プラグをコンセントから抜け

内部に異物を入れない

通風孔・ディスク挿入口・カセットテープ挿入口などから内部に金属類や燃えやすいものなどを差し込んだり、落とし込んだりしないでください。火災・感電の原因となります。特にお子様のいるご家庭ではご注意ください。万一内部に異物が入った場合は、まず本体の電源を切り、電源プラグをコンセントから抜いて販売店にご連絡ください。



水が入ったり、濡らしたりしないように

雨天・降雪中・海岸・水辺での使用は特にご注意ください。火災・感電の原因となります。



電源コードは大切に

電源コードを傷つけたり、破損したり、加工したりしないでください。また重いものをのせたり、加熱したり、引っ張ったりすると電源コードが破損し、火災・感電の原因となります。

電源コードが傷んだら、すぐに販売店に交換をご依頼ください。



使用上のご注意（つづき）

⚠ 警告 つづき

安全上お守りいただきたいこと

キャビネット（裏ふた）を外したり、改造したりしない
内部には電圧の高い部分がありますので、触ると感電の原因となります。
内部の点検・調整・修理は販売店にご依頼ください。
この機器を改造しないでください。火災・感電の原因となります。



ご使用は正しい電源電圧で
表示された電源電圧以外の電圧で使用しないでください。火災・感電の原因となります。



雷が鳴り出したら
電源プラグには触れないでください。感電の原因となります。



乾電池は充電しない
電池の破裂・液漏れにより、火災・けがの原因となります。



落としたり、キャビネットを破損した場合は
まず本体の電源を切り、電源プラグをコンセントから抜いて販売店にご連絡ください。そのまま使用すると火災・感電の原因となります。



取り扱いについて

風呂・シャワー室では使用しない
火災・感電の原因となります。



水場での使用禁止

この機器の上に花瓶・植木鉢・コップ・化粧品・薬品や水などが
入った容器を置かない
こぼれたり、中に入った場合、火災・感電の原因となります。



この機器の上に小さな金属物を置かない
万一内部に異物が入った場合は、まず本体の電源を切り、電源プラグを
コンセントから抜いて販売店にご連絡ください。そのまま使用すると火災・
感電の原因となります。



⚠ 注意

安全上お守りいただきたいこと

電源コードを熱器具に近付けない
コードの被ふくが溶けて、火災・感電の原因となることがあります。



電源プラグを抜くときは
電源プラグを抜くときは電源コードを引っ張らずに必ずプラグを持って抜
いてください。コードが傷つき、火災・感電の原因となることがあります。



使用上のご注意（つづき）

⚠ 注意 つづき

安全上お守りいただきたいこと

濡れた手で電源プラグを抜き差ししない
感電の原因となることがあります。



ディスク挿入口やカセットテープ挿入口に手を入れない
特に幼いお子様にご注意ください。けがの原因となることがあります。万
一手を挟まれた場合は、すぐに本体の電源を切り、電源プラグをコンセント
から抜いて販売店にご連絡ください。



指を挟まれないよう注意

レーザー光源をのぞき込まない
レーザー光が目にあたると視力障害を起こすことがあります。



電池を交換する場合は
極性表示に注意し、表示通りに正しく入れてください。間違えますと電池
の破裂・液漏れにより、火災・けがや周囲を汚損する原因となることがあり
ます。指定以外の電池は使用しないでください。また新しい電池と古い
電池を混ぜて使用しないでください。電池の破裂・液漏れにより、火災・
けがや周囲を汚損する原因となることがあります。

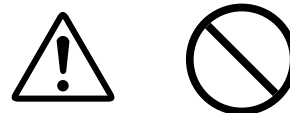

機器の接続は説明書をよく読んでから接続する
テレビ・オーディオ機器・ビデオ機器などの機器を接続する場合は、電源
を切り、各々の機器の取扱説明書に従って接続してください。また接続は
指定のコードを使用してください。指定以外のコードを使用したり、コード
を延長したりすると発熱し、やけどの原因となることがあります。



電源を入れる前には音量を最小にする
突然大きな音が出て聴力障害などの原因となることがあります。



置き場所について

不安定な場所に置かない
ぐらついた台の上や傾いたところなど不安定な場所に置かないでくださ
い。落ちたり倒れたりして、けがの原因となることがあります。



次のような場所には置かない
火災・感電の原因となることがあります。
調理台や加湿器のそばなど油煙や湯気が当たるようなところ
湿気やほこりの多いところ
直射日光の当たるところや暖房器具の近くなど高温になるところ



壁や他の機器から少し離して設置する
壁から少し離して据え付けてください。また放熱をよくするために、他の
機器との間は少し離して置いてください。ラックなどに入れるときは、機
器の天面や背面から少し隙間をあけてください。内部に熱がこもり、火災
の原因となることがあります。



使用上のご注意（つづき）

⚠ 注意 つづき

取り扱いについて

通風孔をふさがない

内部の温度上昇を防ぐため、ケースの上部や底部などに通風孔が開けてあります。次のような使いかたはしないでください。内部に熱がこもり、火災の原因となることがあります。

あお向けや横倒し、逆さまにする

押し入れ・専用のラック以外の本箱など風通しの悪い狭い場所に押し込む
テーブルクロスをかけたり、じゅうたん・布団の上に置いて使用する



この機器に乗ったり、ぶら下がったりしない

特に幼いお子様のいるご家庭では、ご注意ください。倒れたり、壊れたりして、けがの原因となることがあります。



重いものをのせない

機器の上に重いものや外枠からはみ出るような大きなものを置かないでください。バランスがくずれて倒れたり、落下して、けがの原因となることがあります。



移動させる場合は

まず電源を切り、必ず電源プラグをコンセントから抜き、機器間の接続コードなど外部の接続コードを外してからおこなってください。コードが傷つき、火災・感電の原因となることがあります。

この機器の上にテレビなどを載せたまま移動しないでください。倒れたり、落下して、けがの原因となることがあります。

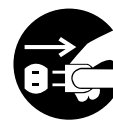

使わないときは

長時間の外出・旅行の場合は

安全のため必ず電源プラグをコンセントから抜いてください。火災の原因となることがあります。



お手入れについて

お手入れの際は

安全のため電源プラグをコンセントから抜いておこなってください。感電の原因となることがあります。

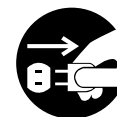

5年に一度は内部の掃除を

販売店などにご相談ください。内部にほこりがたまったら、長い間掃除をしないと火災や故障の原因となることがあります。特に、湿気の多くなる梅雨期の前におこなうと、より効果的です。

なお、内部の掃除費用については販売店などにご相談ください。



2 取り扱い上のご注意

結露現象について

結露とは

冬期に暖房をした部屋の窓ガラスに水滴がつくような現象をいいます。

結露が起こる条件は

冬期などに本機を戸外から暖房中の室内に持ち込んだり部屋の温度を暖房などで急に上げたりすると、本機内部の動作部に露がつき正常に動作しなくなることがあります。

結露は夏にエアコンの風が直接当たるところでも起こることがあります。その場合には本機の設置場所を変えてください。



結露後の処置は

結露が起こった場合は、電源を入れてしばらく放置しておいてください。周囲の状況によって異なりますが、1~2時間で使用できるようになります。

ディスクに露がついている場合がありますので、きれいに拭き取ってください。

テレビ放送の画面にしま模様が入る場合

本機の電源を入れたままテレビ放送を見ると、テレビ放送の電波状態によりしま模様が出る場合がありますが、本機やテレビの故障ではありません。テレビ放送を見る場合には本機の電源を切ってご覧ください。

著作権について

ディスクを無断で複製、放送、公開演奏、レンタルすることは法律により禁じられています。

FMやAM放送を受信している場合

FMやAM放送を受信しているときに本機の電源が入っているとFMやAM放送の受信音に雑音が入る場合があります。本機を使用しないときは電源を切っておいてください。

お手入れについて

キャビネットや操作パネル部分の汚れを拭き取るときは柔らかい布を使用し、軽く拭き取ってください。

化学ぞうきんをご使用の際は、その注意書に従ってください。

ベンジン・シンナーなどの有機溶剤および殺虫剤などが本機に付着すると、変質したり変色することがありますので使用しないでください。

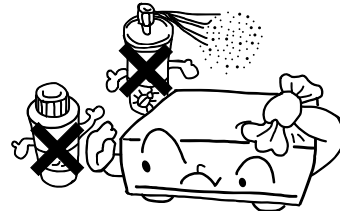

使わないときは

ふだん使わないとき

必ずディスクを取り出し、電源を切ってください。

外出やご旅行の場合は、必ず電源プラグを電源コンセントから抜いてください。



移動させるとき

床などを傷つける恐れがありますので、引きずらないでください。

衝撃を与えないでください。

必ずディスクを取り出し、接続コードを外したことを確認してからおこなってください。

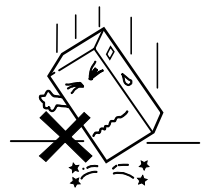

3 ディスクについて

本機で再生できるディスクは下記の種類です。

ディスクのマークはディスクのレーベル、またはジャケットについています。

再生できるディスク	マーク(ロゴ)	記録されているもの	ディスクの大きさ	最大記録時間
DVDビデオ	 	デジタル音声 + デジタル映像 (MPEG2方式)	12cm	片面ディスク 約240分 両面ディスク 約480分
			8cm	片面ディスク 約80分 両面ディスク 約160分
ビデオCD		デジタル音声 + デジタル映像 (MPEG1方式)	12cm	74分
			8cm	20分
音楽CD		デジタル音声	12cm	74分
			8cm	20分

下記のディスクは再生できません。

- リージョン番号が『2』または『ALL』以外のDVD
- DVDオーディオ
- DVD+RW
- CVD
- SVCD
- DVD-ROM
- DVD-R/DVD-RAM
- CD-ROM
- CD-RW
- VSD
- CDV (オーディオパートのみ再生できます。)
- CD-G (音声は出力されますが、画像は出力されません。)
- フォトCD(絶対に再生しないでください。)
- など
- フォトCDについては、書き込まれているデータが破損する恐れがあります。

ディスクに関する用語について

タイトル、チャプター (DVD)

DVDは、いくつかの大きな区切り(タイトル)と小さな区切り(チャプター)に分けられています。

それぞれの区切りには番号が割り当てられ、これらの番号をタイトル番号、チャプター番号と呼びます。

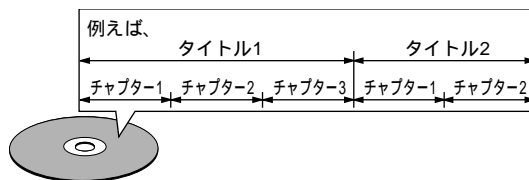

トラック (ビデオCD/音楽CD)

ビデオCDや音楽CDは、いくつかの区切り(トラック)に分けられています。

この区切りには番号が割り当てられ、この番号をトラック番号と呼びます。

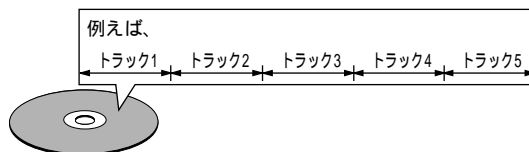

プレイバックコントロール (ビデオCD)

『プレイバックコントロール付き』などとディスクやジャケットに書かれているビデオCDは、テレビに表示されるメニュー画面を見ながら見たい場面や情報を対話形式で楽しむことができます。

本書では、メニュー画面を用いて再生することをビデオCDの『メニュー再生』と呼びます。

本機はプレイバックコントロール付きビデオCDに対応しています。

ご注意

本機は、国ごとに割り当てられた番号(リージョン番号)がDVDディスクに表示されている場合には、DVDディスクと本機のリージョン番号が一致しないと再生できません。

本機のリージョン番号は2です。



4 本機の特長

1. 高精度96kHz-24bit D/A Converter 搭載

24bitのハイクオリティデータを、忠実にD/A変換するために、24bit D/Aコンバーターを採用しています。これにより、S/N・ダイナミックレンジ・歪みなどのオーディオ性能を、さらに引き出すと共に、ハイビット/ハイサンプリング化による高音質を十分に堪能できます。

2. ドルビーデジタルビットストリーム出力対応<注1>

ドルビーデジタルのビットストリーム出力に対応しています。ドルビーデジタルのデコーダーに接続することにより、音の立体感や定位が極めて自然に表現され、あたかも映画館やホールにいるような臨場感がお楽しみいただけます。

3. DTSビットストリーム出力対応<注2>

DVDビデオの音声フォーマットのオプションである、DTSのビットストリーム出力に対応。市販のDTSデコーダーやDTSデコーダー内蔵のAVアンプを接続することで、DTSサウンドを楽しむことができます。

4. 10bitビデオD/Aコンバーターによる高画質

DVDに記録されている8bit/13.5MHzの輝度信号と色差信号を10bit/27MHzまで拡張して再量子化することにより、記録された信号を余裕を持って処理していますので、DVD本来の美しい映像を満喫できます。さらに、色差映像出力端子を装備していますので、より忠実に色彩を再現します。

5. 多彩な機能をお楽しみいただけます。

(1) マルチ音声機能

最大8ヶ国語の音声言語から、お好みの音声言語に切り替えて楽しむことができます。

(音声言語数は、DVDソフトにより異なります。)

(2) マルチ字幕機能

最大32ヶ国語の字幕言語から、お好みの字幕言語に切り替えて楽しむことができます。

(字幕言語数は、DVDソフトにより異なります。)

(3) マルチアングル機能

見たいアングル(角度)に変えて楽しむことができます。

(複数のアングルが記憶されているDVDソフトに限ります。)

(4) 視聴制限機能

お子様などに見せたくないDVDソフトを再生できなくすることができます。

<注1> : ドルビーラボラトリーズからの実施権に基づき製造されています。

『Dolby』及びダブルD記号はドルビーラボラトリーズの商標です。非公開機密著作物。著作権1992-1997年ドルビーラボラトリーズ。不許複製。

<注2> : “DTS” is a trademark of Digital Theater Systems, Inc.

5 付属品について

本体とは別に下記の付属品がついています。ご使用前にご確認ください。

オーディオビデオコード 	1本	リモコン (RC-543) 	1個	単3乾電池 	2本
取扱説明書 (本書)	1冊	サービス網一覧表	1枚	保証書 (梱包箱に貼り付けられています)	

6 保証とサービスについて

- この商品には保証書が添付されています。
保証書は所定事項をお買い上げの販売店で記入してお渡し致しますので、記載内容をご確認のうえ大切に保存してください。
- 保証期間は、お買い上げ日より1年間です。
保証書の記載内容により、お買い上げの販売店または最寄りの当社営業所 (コロンビアサービス網一覧表参照) が修理を申し受けます。(但し、保証期間内でも保証書が添付されない場合は、有料修理となります。) その他詳細につきましては、保証書をご覧ください。
- 保証期間後の修理については、お買い上げの販売店または最寄りの当社営業所にご相談ください。修理によって機能が維持できる場合は、お客様のご要望により有料修理致します。
- 本機の補修用性能部品の最低保有期間は、製造打ち切り後8年です。
- 保証および修理についてご不明の場合は、お買い上げの販売店または最寄りの当社営業所にご相談ください。

ステレオ音のエチケット



音のエチケット

楽しい音楽も、時と場所によっては気になるものです。
隣り近所への配慮 (おもいやり) を十分にいたしましょう。
ステレオの音量は、あなたの心がけ次第で小さくも大きくもなります。

特に静かな夜間は、小さな音でも通りやすいものです。夜間の音楽鑑賞には、特に気を配りましょう。
窓を閉めたり、ヘッドホンをご使用になるのも一つの方法です。
お互いに心を配り、快い生活環境を守りましょう。

7 ディスクの取り扱いとご注意

ディスクについて

本機で再生できるディスクは、7ページにあるマークがついているものです。

但し、ハート形や八角形など特殊形状のディスクは再生できません。機器の故障の原因となりますのでご使用にならないでください。

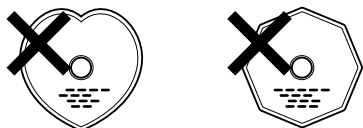

ディスクの持ちかた

ディスクを装着したり取り出すときは、できるだけ表面を触らないようにしてください。

信号記録面（虹色に光っている面）には、指紋などをつけないようにしてください。



ディスクのお手入れのしかた

ディスクに指紋や汚れが付いた場合、音質や画質が低下したり、途切れることがありますので、拭きとってからご使用ください。

拭き取りには、市販のディスククリーニングセットまたは柔らかい布などをご使用ください。

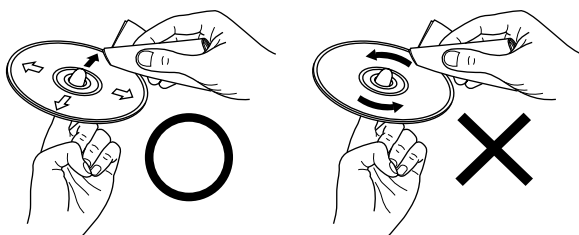

内周から外周方向へ軽くふく。

円周に沿ってはふかない。

ご注意

レコードプレー・帯電防止剤などは使用できません。ベンジン・シンナーなどの揮発性の薬品も使用しないでください。



取り扱いについてのご注意

指紋・油・ゴミなどをつけないでください。表面に傷をつけないよう、特にケースからの出し入れにはご注意ください。

曲げたりしないでください。

熱を加えないでください。

中心の穴を大きくしないでください。

レーベル面（印刷面）にボールペンや鉛筆などで文字を書かないでください。

屋外など寒いところから急に暖かいところへ移すと表面に水滴がつくことがあります。ヘアードライヤーなどで乾かささないでください。

保存についてのご注意

再生後は必ずディスクを取り出してください。

ほこり・傷・変形などを避けるため、必ずケースに入れてください。

次のような場所には置かないでください。

1. 直射日光が長時間当たるところ
2. 湿気・ほこりなどが多いところ
3. 暖房器具などの熱が当たるところ

ディスクを装着する際のご注意

ディスクは1枚だけ装着してください。2枚以上重ねて装着すると故障の原因となり、ディスクを傷つけることにもなります。

8cmディスクは、アダプターを使用せずに確実にディスクガイド（凹部）に合わせて装着してください。正しく装着しないとディスクが脱落しディスクトレイが開かなくなることがあります。

ディスクトレイが引き込まれるときに指を挟まないようにご注意ください。

ディスク以外のものをディスクトレイに載せないでください。

ひび割れや変形、または接着剤などで補修したディスクは使用しないでください。

ディスクにセロハンテープやレンタルCDのラベルなどの糊がはみ出したり、剥がした痕があるものはお使いにならないでください。そのままDVDプレーヤーにかけると、ディスクが取り出せなくなったり、故障する原因となることがあります。

8 接続のしかた

ご注意

接続の際は、各機器の取扱説明書もあわせてご覧ください。
すべての接続が終わるまで、電源プラグをコンセントに差し込まないでください。
電源を入れたまま接続をおこなうと雑音が発生し、スピーカーを破損することがあります。

左右のチャンネルを確かめてから正しくLとL、RとRを接続してください。
電源プラグはしっかり差し込んでください。不完全な差し込みは雑音発生の原因となります。
電源コードと接続コードを一緒に束ねると、ハムや雑音の原因となることがあります。

(1) ワイドテレビ/AVテレビと接続する

付属のオーディオビデオコードで、音声はテレビの音声入力端子と本機の音声出力端子を接続します。映像はテレビの映像入力端子と本機の映像出力端子を接続します。

S映像出力端子について

映像信号をカラー（C）信号と輝度（Y）信号に分離してテレビに伝えるため、より鮮明な画像を得られます。

S映像入力端子付きテレビには、S端子用接続コード（市販）で接続することをお奨めします。なお本機は、自動的にワイドテレビの画面モードを切り換えるS2規格に対応しています。

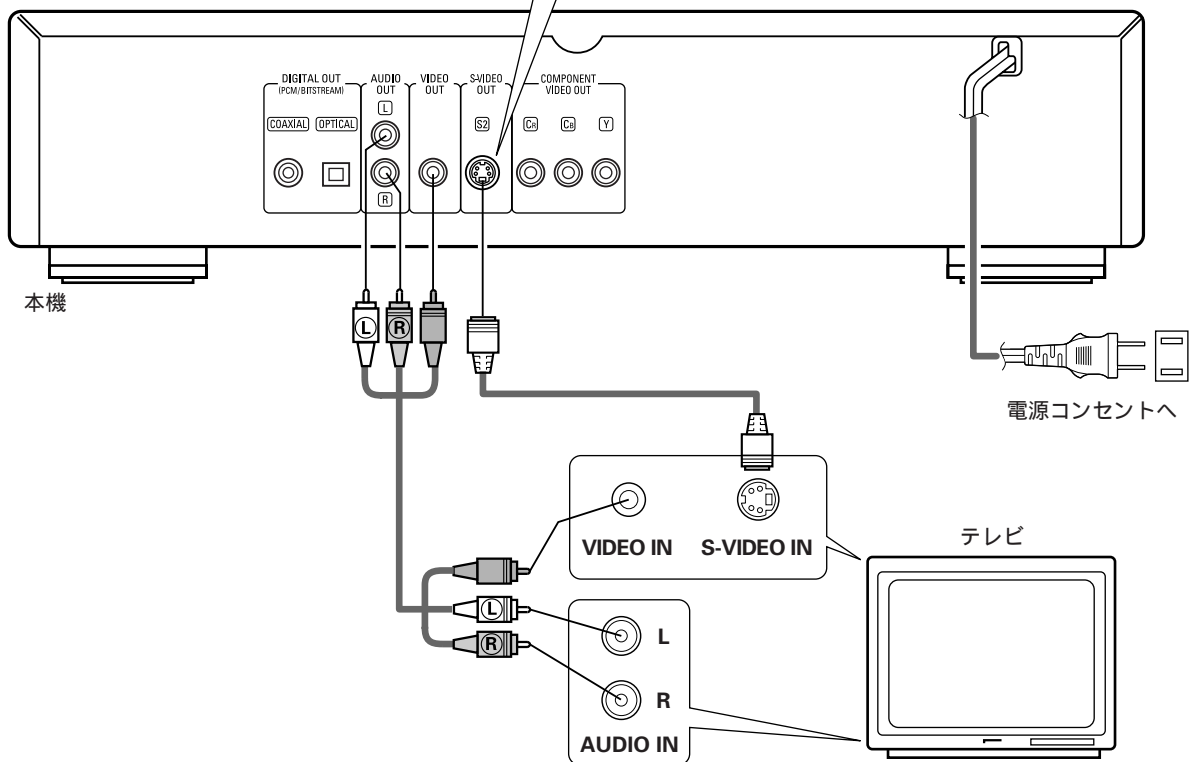

ご注意

本機の映像出力は、直接テレビに接続するか、AVアンプを経由して、テレビに接続してください。VTR（ビデオテープレコーダー）経由で接続しないでください。
(ディスクによっては、コピー禁止信号が入っているものがあり、そのようなディスクをVTRを通して再生するとコピーガードシステムにより、画面がみだれることがあります。)

『初期設定』の『音声出力』を『アナログ出力』に設定してください。(40ページ参照。なお、工場出荷時は『アナログ出力』に設定されています。)

国内で使われているテレビはNTSC方式です。
『初期設定』の『TVタイプ』を『NTSCタイプ』に設定してください。(39ページ参照。なお、工場出荷時は『NTSCタイプ』に設定されています。)

接続のしかた(つづき)

(2) 色差入力端子付きテレビ/モニターと接続する場合

色差映像出力端子 (CR、CB、Y) について

DVDに記録されたY信号、Cb信号、Cr信号をダイレクトにDA変換した信号がそのまま出力されるため、色をより忠実に再現します。

テレビやモニターによって色差映像入力端子の表示が異なります。(PR、PB、Y/R-Y、B-Y、Y/CR、CB、Yなど) 詳しくは、テレビに付属の取扱説明書をよくお読みください。

ハイビジョン方式専用の色差入力端子に接続しないでください。

本機

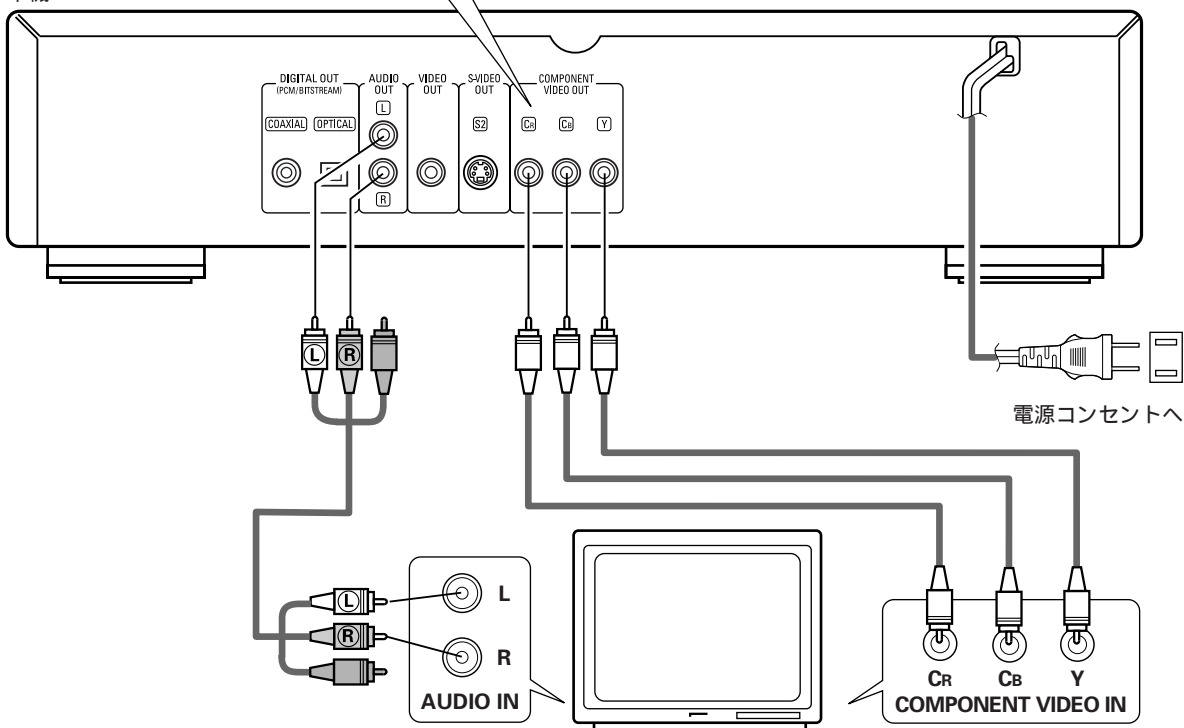

ご注意

色差映像出力端子をテレビ/モニターに接続する場合は、市販のビデオコード3本を使用してください。『初期設定』の『音声出力』を『アナログ出力』に設定してください。(40ページ参照。なお、工場出荷時は『アナログ出力』に設定されています。)

国内で使われているテレビはNTSC方式です。『初期設定』の『TVタイプ』を『NTSCタイプ』に設定してください。(39ページ参照。なお、工場出荷時は『NTSCタイプ』に設定されています。)

接続のしかた(つづき)

(3) デコーダー内蔵のAVアンプと接続する

ドルビーデジタルまたはDTSで収録されたDVDの再生時は、本機のデジタル音声出力端子からドルビーデジタルまたはDTSのビットストリームが出力されます。ドルビーデジタルデコーダーまたはDTSデコーダー内蔵のAVアンプに接続することで、映画館やホールにいるような迫力と臨場感ある音声で楽しむことができます。

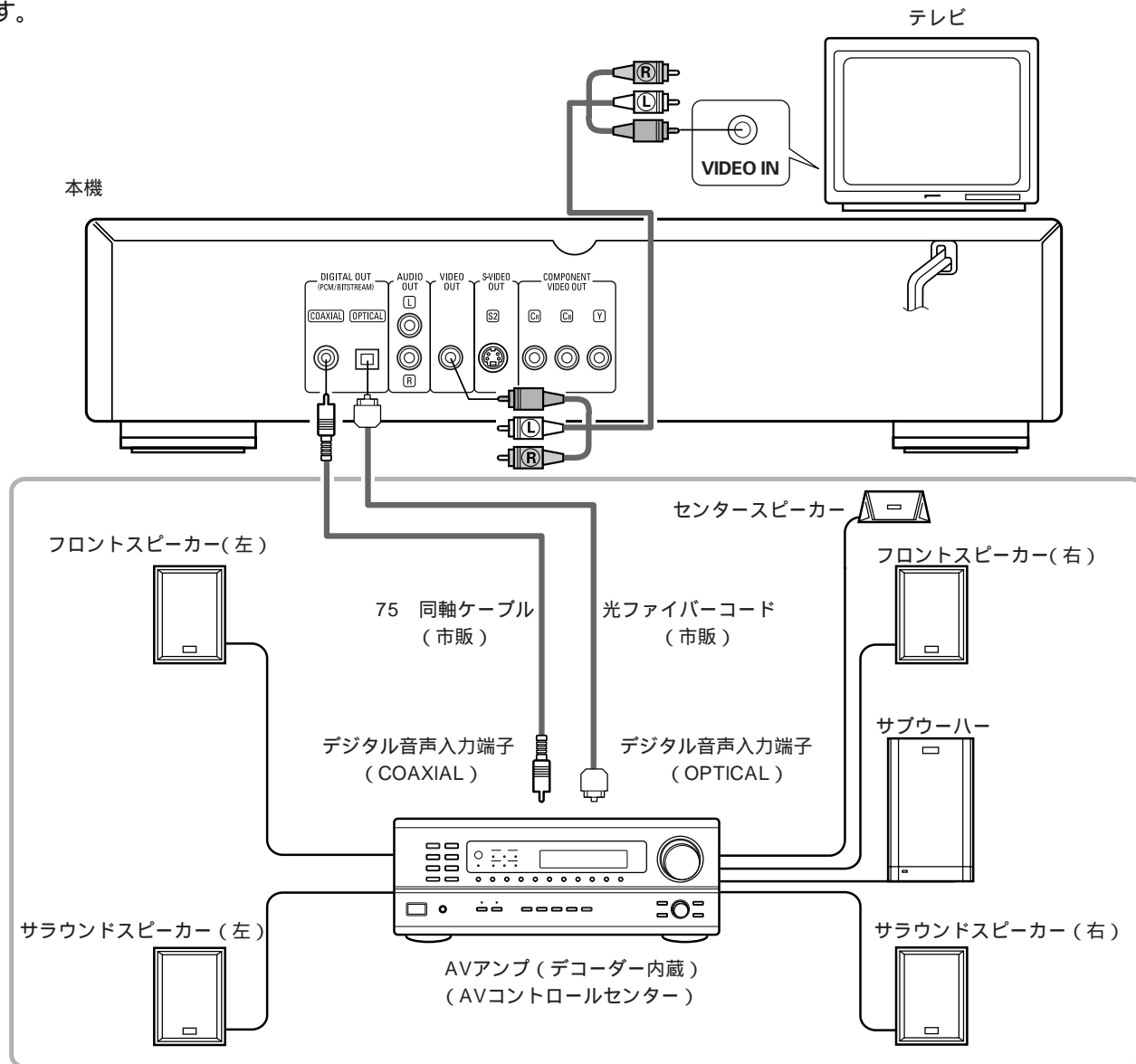

ご注意

『初期設定』の『音声出力』を『デジタル出力/ノーマル』に設定してください。(40ページ参照)
DTSに対応していないAVアンプ(デコーダー)を使用する場合、DTSで収録されたDVDを再生すると耳を刺激するような雑音が発生し、スピーカーを破損する恐れがあります。
国内で使われているテレビはNTSC方式です。『初期設定』の『TVタイプ』を『NTSCタイプ』に設定してください。(39ページ参照。なお、工場出荷時は『NTSCタイプ』に設定されています。)

デジタル音声出力端子(OPTICAL)に光ファイバーコード(市販)を接続するときは

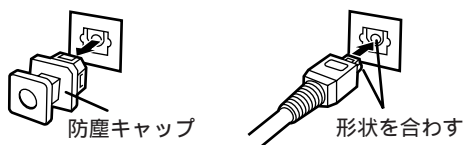

防塵キャップを外し、形状を合わせて奥までしっかりと差し込んでください。

ご注意

防塵キャップは紛失しないように保管し、端子を使わないときは、ほこりがつかないようにキャップを付けてください。

接続のしかた(つづき)

本機のデジタル音声出力端子から出力される音声について

『音声出力』を『アナログ出力』に設定しているときは、デジタル音声信号は出力されません。(40ページ参照)

再生する ディスク	音声記録方式	出力される音声
	DVD ビデオ	
	DTS	DTSのビットストリーム 音声出力なし 初期設定『音声出力』で選択してください。(40ページ参照)
	リニアPCM 48kHz/96kHz 16/20/24bit	リニアPCM(48kHz/16bit)(2ch) 音声出力なし 初期設定『音声出力』と『LPCM変換モード』で選択してください。 (40ページ参照)
ビデオCD	MPEG1	PCM(44.1kHz) <注2>
音楽CD	リニアPCM	リニアPCM(44.1kHz)

<注1> : ドルビーデジタル信号をPCM信号に変換して出力します。

<注2> : MPEG信号をPCM信号に変換して出力します。

リニアPCM音声とは、音楽CDに用いられている信号記録方式です。

音楽CDでは44.1kHz/16bitで記録されているのに対し、DVDでは48kHz/16bit~96kHz/24bitで記録されていますので、音楽CDよりも高音質の再生が可能です

(4) MDレコーダーやDATデッキなどのデジタル録音機器と接続する

『初期設定』の『音声出力』を下記のように設定してください。(40ページ参照)

『音声出力』 『デジタル出力/PCM変換』

『LPCM変換モード』 『変換する』

正しく設定せずにDVDを再生すると、耳を刺激するような雑音が発生し、スピーカーを破損する恐れがあります。国内で使われているテレビはNTSC方式です。『初期設定』の『TVタイプ』を『NTSCタイプ』に設定してください。(39ページ参照。なお、工場出荷時は『NTSCタイプ』に設定されています。)

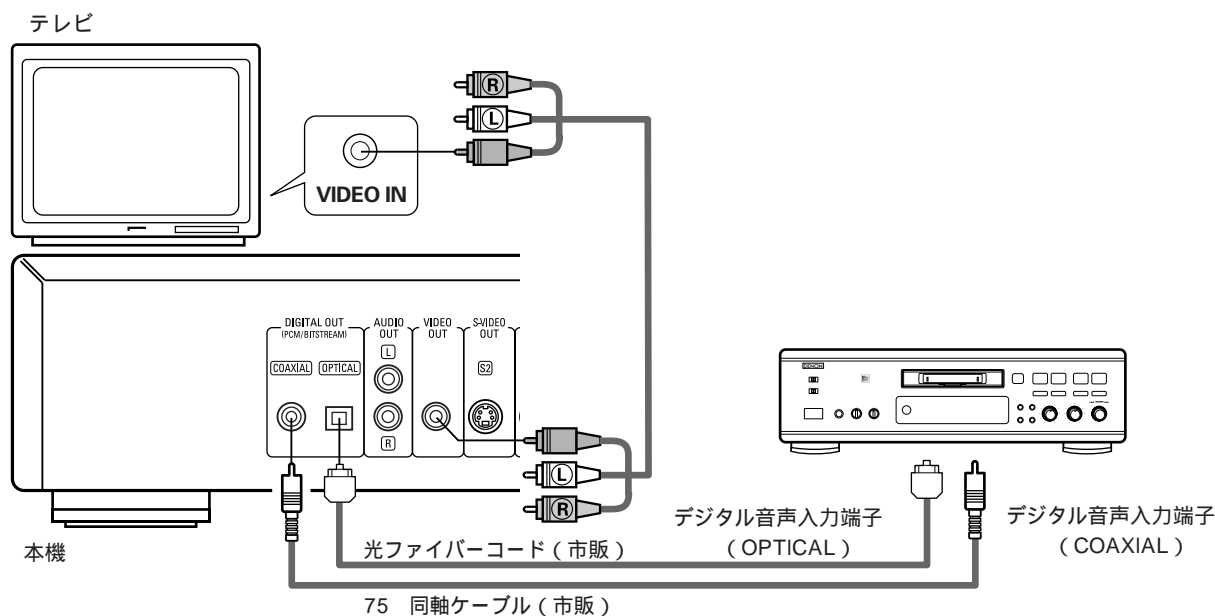

接続のしかた(つづき)

(5) ステレオ機器と接続する

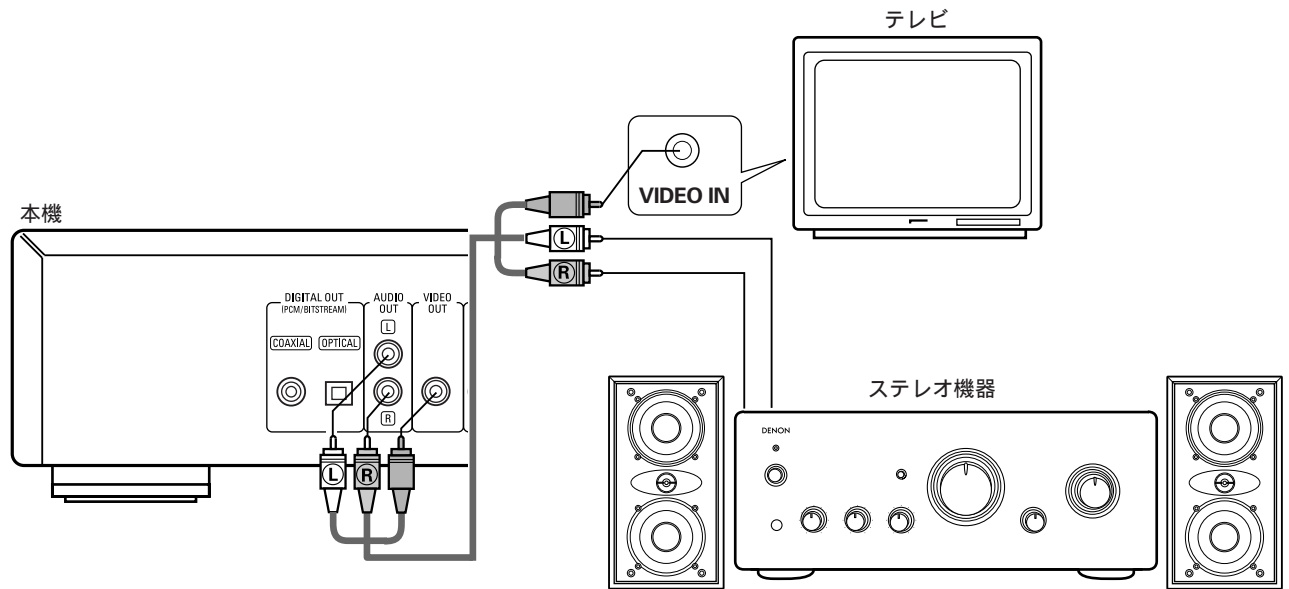

ご注意

『初期設定』の『音声出力』を『アナログ出力』に設定してください。

(40ページ参照。なお、工場出荷時は『アナログ出力』に設定されています。)

国内で使われているテレビはNTSC方式です。『初期設定』の『TVタイプ』を『NTSCタイプ』に設定してください。(39ページ参照。なお、工場出荷時は『NTSCタイプ』に設定されています。)

9 各部の名前とはたらき

(1) フロントパネル

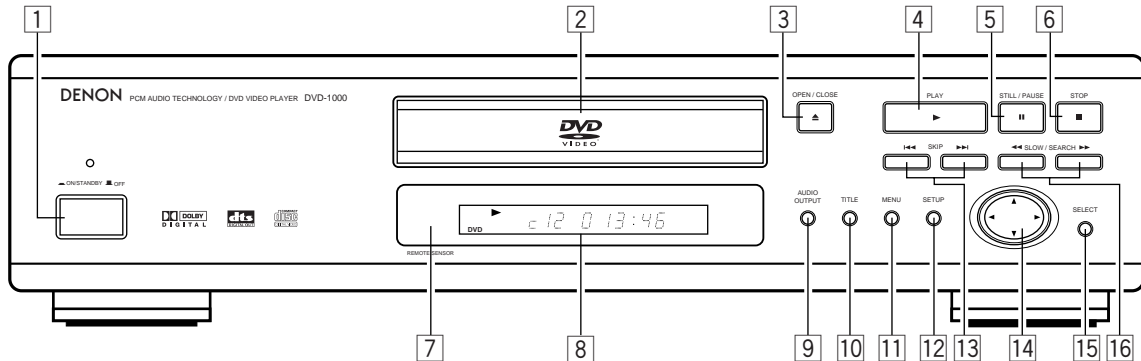

1 電源ボタン

押すと電源が入ります。
もう1度押して『OFF』すると電源が切れます。
スタンバイ状態にするときは、電源が『ON』の状態、リモコンのPOWERボタンを押してください。
スタンバイ状態から電源を『ON』するとき、リモコンのPOWERボタンを押してください。
電源が『ON』またはスタンバイ状態のとき、電源ボタン上部のランプが点灯します。

2 ディスクトレイ

ディスクを装填するところです。
開閉するときは、3 OPEN/CLOSEボタンを押してください。
4 再生ボタンを押しても閉じます。

3 OPEN/CLOSEボタン

(▲OPEN/CLOSE)
ディスクトレイを開閉させるときに押します。

4 再生ボタン (▶ PLAY)

ディスクを再生するときに押します。

5 一時停止ボタン (|| STILL/PAUSE)

映像や音楽を一時的に止めたり、コマ送り再生するときに押します。

6 停止ボタン (■ STOP)

ディスク再生を停止させるときに押します。
(23ページを参照ください)

7 リモコンセンサー

8 ディスプレイ

ディスプレイに再生中のディスク情報を表示します。(17ページを参照ください)

9 音声出力ボタン (AUDIO OUTPUT)

音声出力をアナログ音声かデジタル音声に切り換えます。

10 タイトルボタン (TITLE)

ディスクに収録されているタイトルメニューを表示します。

11 メニューボタン (MENU)

ディスクに収録されているDVDメニューを表示します。

12 セットアップボタン (SETUP)

初期設定画面を表示します。

13 スキップボタン (◀◀)

再生中のトラック (チャプター) の頭出しをします。

さらに押すとひとつ前のトラック (チャプター) の頭出しをします。

スキップボタン (▶▶)

次のトラック (チャプター) の頭出しをします。

14 カーソルボタン (◀,▲,▶,▼)

初期設定画面などで項目を選択する際、上下左右方向に移動するときに押します。

15 選択ボタン (SELECT)

カーソルボタンで選んだ項目を決定するときに押します。

16 スロー/サーチボタン (◀◀,▶▶)

早送り/早戻しするときに押します。
一時停止しているときに押すとスロー再生します。

各部の名前とはたらき (つづき)

(2) リアパネル

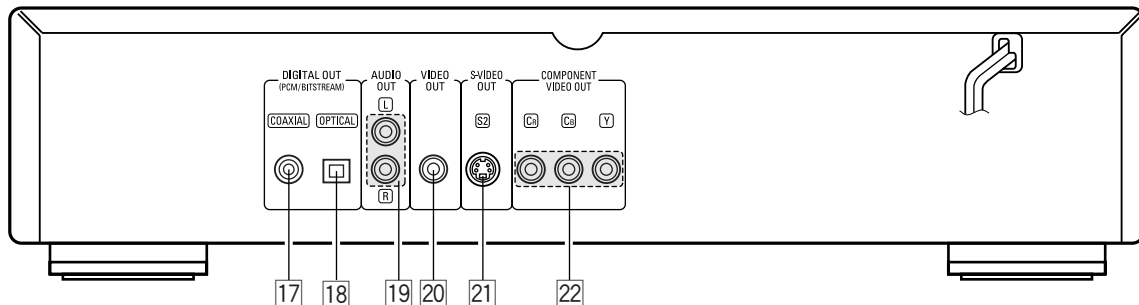

- 17 デジタル音声出力端子 (COAXIAL)
市販の75 同軸ケーブルを接続します。
デジタル音声信号を出力します。
接続できるコードは、市販のEIAJ (日本電子機械工業会) 規格の75 同軸ケーブルです。
- 18 デジタル音声出力端子 (OPTICAL)
光ファイバーコード (市販) を接続します。
デジタル音声信号を出力します。
接続できるコードは、市販のEIAJ (日本電子機械工業会) 規格の光ファイバーコードです。
- 19 アナログ音声出力端子 (AUDIO OUT)
付属のオーディオビデオコードを接続します。
アンプの入力端子などに接続すると本機の音声をアンプを通してスピーカーで聞くことができます。
- 20 映像出力端子 (VIDEO OUT)
付属のオーディオビデオコードを接続します。
- 21 S映像出力端子 (S-VIDEO OUT)
S端子用接続コード (市販) を接続します。
- 22 色差映像出力端子
(COMPONENT VIDEO OUT)
ビデオコード (市販) を接続します。

(3) ディスプレイ

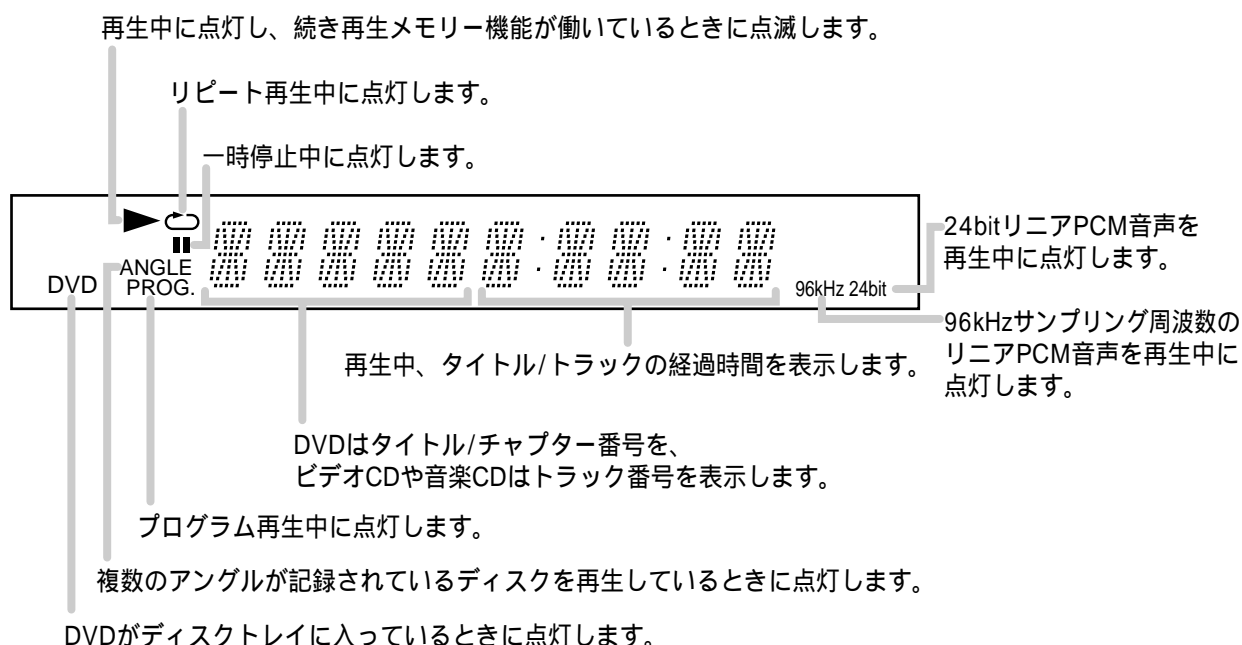

10 リモコンについて

付属のリモコン（RC-543）を使うと離れたところから本機をコントロールすることができます。

(1) 乾電池の入れかた

リモコンの裏ぶたを外してください。

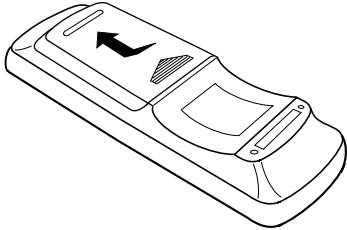

単3乾電池（2本）をそれぞれ乾電池収納部の表示通りに入れてください。

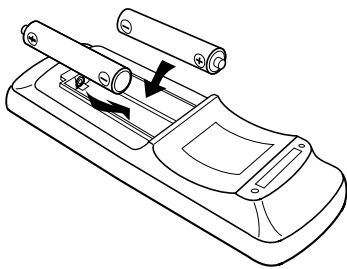

裏ぶたを元通りにしてください。

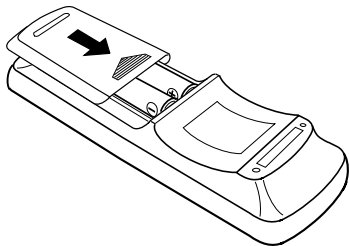

乾電池についてのご注意

リモコンには単3乾電池をご使用ください。リモコンの使用回数にもよりますが、乾電池は約1年毎に新しいものと交換してください。1年経っていても、リモコンを本機の近くで操作して本機が動作しないときは、新しい乾電池と交換してください。

付属の乾電池は動作確認用です。速めに新しい乾電池と交換してください。

乾電池を入れるときは、リモコンの乾電池収納部の表示通りに⊕側・⊖側を合わせて正しく入れてください。

破損・液漏れの恐れがありますので、新しい乾電池と使用した乾電池を混ぜて使用しないでください。

違う種類の乾電池を混ぜて使用しないでください。

乾電池をショートさせたり、分解や加熱または火に投入したりしないでください。

リモコンを長時間使用しないときは、乾電池を取り出してください。

万一、乾電池の液漏れがおこったときには、乾電池収納部内についた液をよく拭き取ってから新しい乾電池を入れてください。

(2) リモコンの使いかた

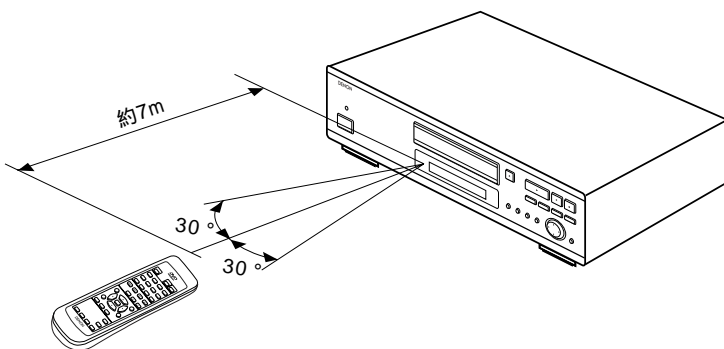

リモコンは、図のようにリモコン受光部に向けてご使用ください。

直線距離では約7m離れたところまで使用できますが、障害物があったり、リモコン受光部に向いていないと受信距離は短くなります。

リモコン受光部を基準にして左右30°までの範囲で操作できます。

ご注意

リモコン受光部に直射日光や照明器具の強い光が当たっているとリモコンが動作しにくくなります。本機とリモコンの操作ボタンを同時に操作しないでください。誤動作の原因になります。

リモコンについて(つづき)

(2) リモコンボタンの名前とはたらき

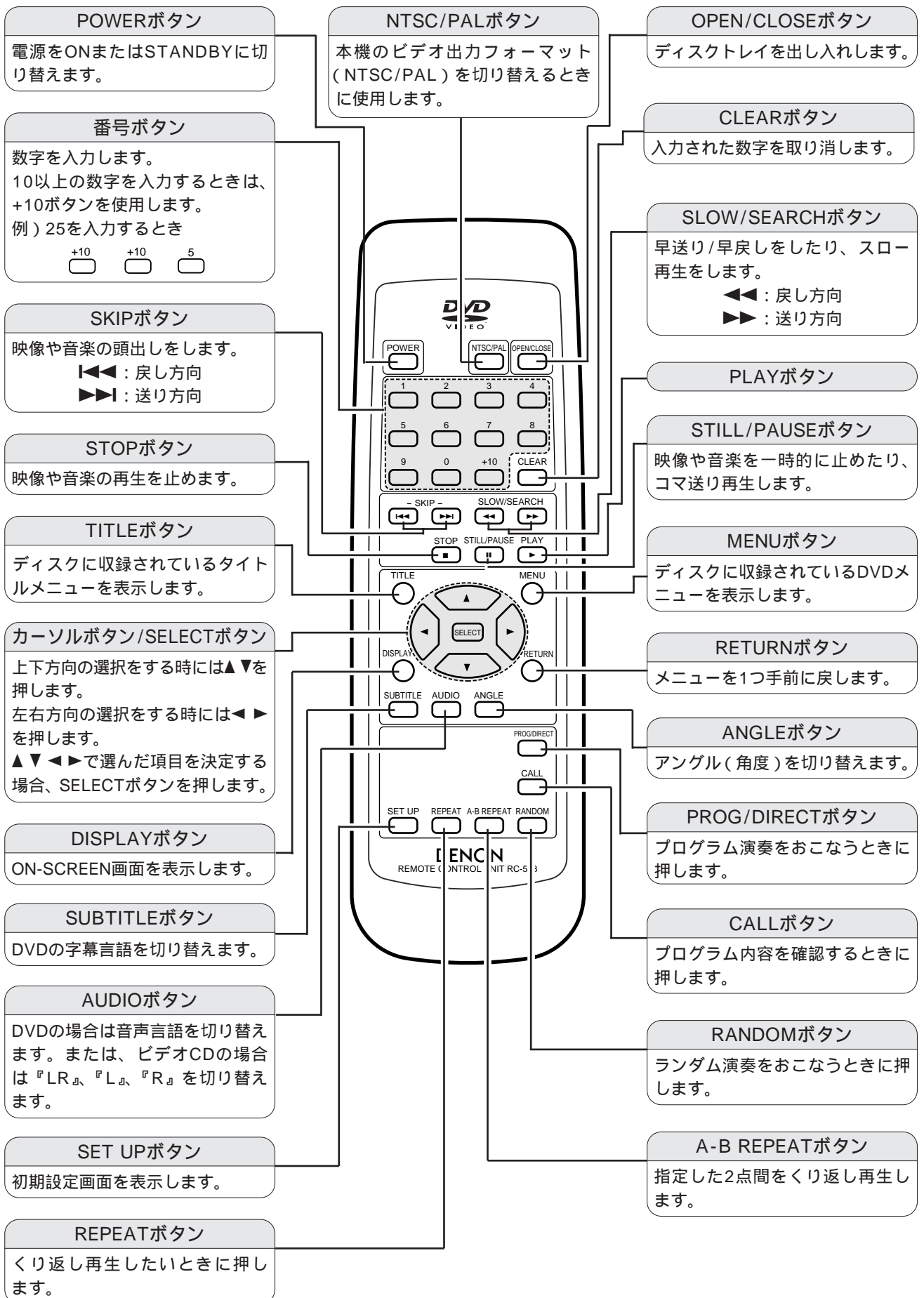

11 ディスクの入れかた

ディスクトレイに載せてください。

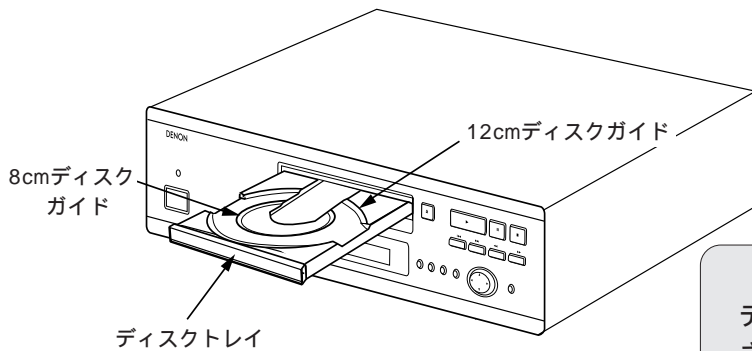

ご注意

ディスクを再生中に本機を移動させないでください。ディスクに傷を付けてしまいます。

(1) ディスクトレイの開閉

電源を入れてください。
OPEN/CLOSEボタンを押してください。

ご注意

ディスクトレイの開閉をするときは、必ず電源を入れてください。
ボタンを鉛筆などで叩いたりしないでください。

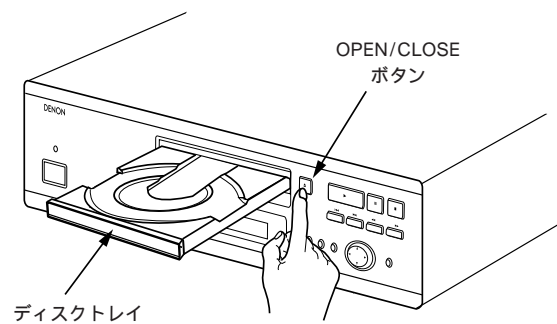

(2) ディスクの入れかた

ディスク情報面に手が触れないように持ち、ディスクトレイに載せてください。
ディスクトレイが完全に開いた状態でディスクを載せてください。
12cmディスクは外周トレイガイド(図1)に合わせ、8cmディスクは内周トレイガイド(図2)に合わせて水平に載せてください。
OPEN/CLOSEボタンを押すと、ディスクは自動的に装填されます。
ディスクトレイは、プレイボタンを押しても自動的に閉まり、ディスクを装填することができます。

ご注意

万一、指などを挟んだ場合は、あわてずにOPEN/CLOSEボタンを押してください。
電源が切られている状態でディスクトレイを手で押し込まないでください。故障の原因となります。
ディスクトレイに異物を入れないでください。故障の原因となります。

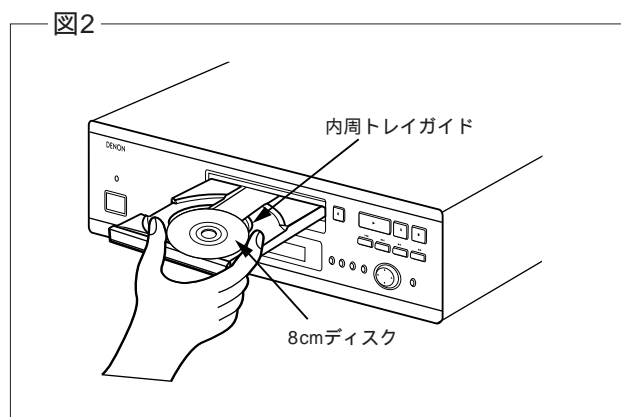
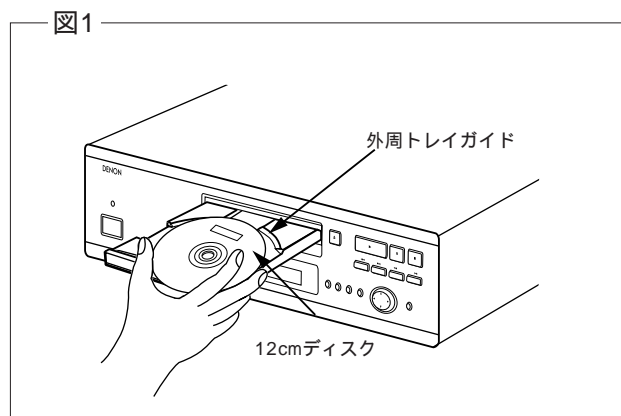

12 再生のしかた

再生をはじめる前に（本機の初期設定について）
 本機の『初期設定』をお客様のご使用に合わせて変更する場合は35～43
 ページの『初期設定の変更のしかた』をご覧ください。

（1）再生のしかた

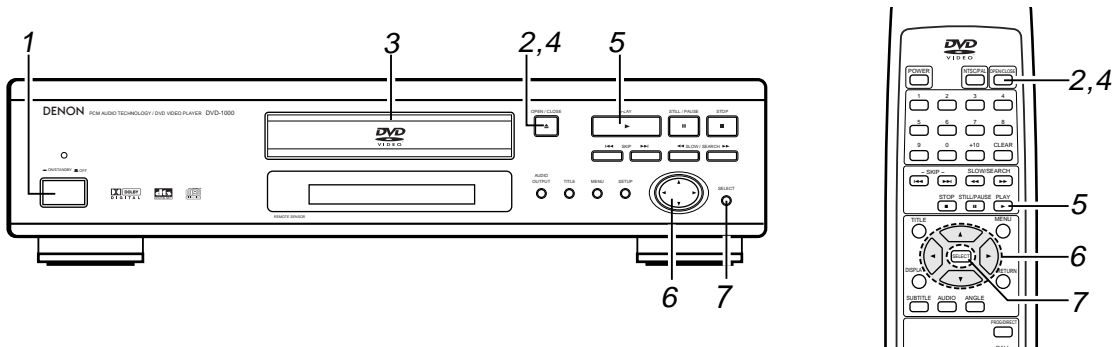

<p>1</p>	<p>電源を入れます。 電源表示LEDが点灯し、電源が入ります。</p>	<p>本体</p>													
<p>2</p>	<p>OPEN/CLOSEボタンを押します。 ディスクトレイが開きます。</p>	<p>本体 リモコン</p>													
<p>3</p>	<p>ディスクトレイにディスクを載せます。</p>														
<p>4</p>	<p>OPEN/CLOSEボタンを押します。 ディスクトレイが閉まり、ディスクが本機に装填されます。</p>	<p>本体 リモコン</p>													
<p>5</p>	<p>PLAYボタンを押します。 インタラクティブなDVDやプレイバックコントロール付きビデオCDの多くのものは、メニュー画面が表示されます。このような場合、手順6で見たい項目を選び再生をはじめてください。 インタラクティブなDVDとは、例えば複数のアングルや、ストーリーなどが収録されたDVDソフトです。</p>	<p>本体 リモコン</p> <p>例) メニュー記録されたDVDのとき</p> <table border="1" data-bbox="885 1937 1141 2139"> <tr><th colspan="2">TITLE MENU</th></tr> <tr><td>りんご</td><td>バナナ</td></tr> <tr><td>みかん</td><td>いちご</td></tr> <tr><td>もも</td><td>パイナップル</td></tr> </table> <p>例) プレイバックコントロール付きビデオCDのとき</p> <table border="1" data-bbox="1189 1937 1444 2139"> <tr><td>1. オープニング</td></tr> <tr><td>2. 第一楽章</td></tr> <tr><td>3. 第二楽章</td></tr> <tr><td>4. 第三楽章</td></tr> <tr><td>5. エンディング</td></tr> </table>	TITLE MENU		りんご	バナナ	みかん	いちご	もも	パイナップル	1. オープニング	2. 第一楽章	3. 第二楽章	4. 第三楽章	5. エンディング
TITLE MENU															
りんご	バナナ														
みかん	いちご														
もも	パイナップル														
1. オープニング															
2. 第一楽章															
3. 第二楽章															
4. 第三楽章															
5. エンディング															

再生のしかた (つづき)

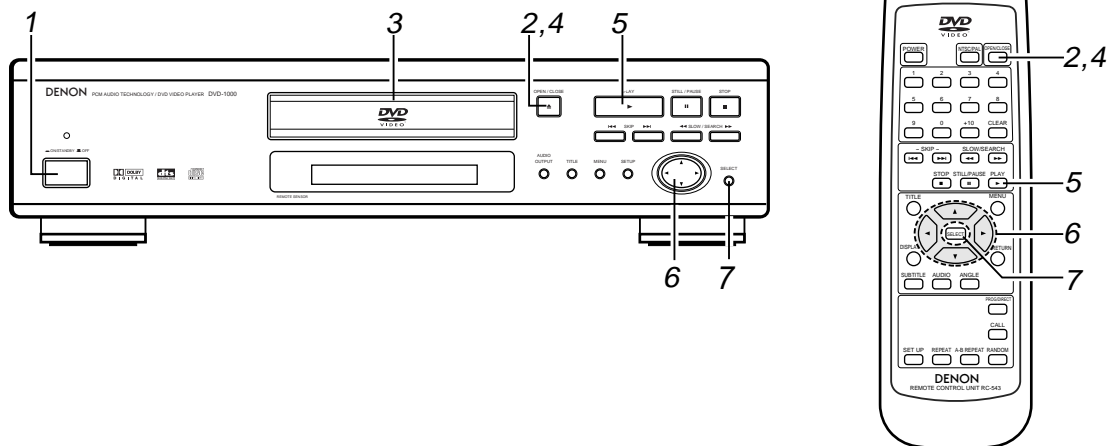

カーソルボタン (▲, ▼, ◀, ▶) を押し、見たい項目を選びます。

ディスクによって異なりますが、▶▶I ボタンを押すとメニューの続きがある場合、続きのメニューを表示します。

(ディスクのジャケットを参照ください)

ビデオCDのときは、カーソルボタン (▲, ▼, ◀, ▶) が使えません。番号ボタンで見たい項目を選んでください。

例) DVD “りんご” を選んだとき

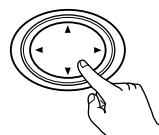
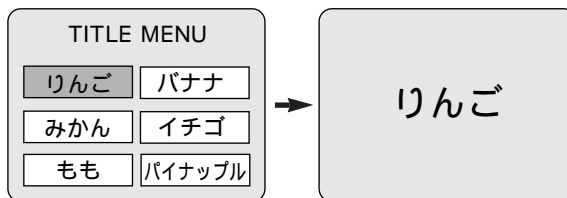

本体

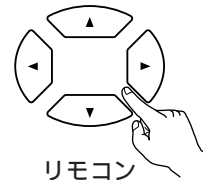

リモコン

SELECT ボタンを押します。

見たい項目が決定され、再生がはじまります。

ディスクによっても異なりますが、DVD再生中はTITLE/MENUボタンを押すと、メニュー画面に戻ることができます。

ビデオCD再生中は、STOPボタンを押すとメニュー画面に戻ることができます。

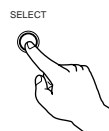

本体



リモコン

ご注意

ボタン操作中、テレビ画面に が表示されたときは、本機またはディスクがその操作を禁止しています。

ディスクはガイドに合わせて置いてください。

トレイには2枚以上のディスクをのせないでください。

テレビ画面にメニューが出ている間は、ディスクは回り続けています。

再生のしかた (つづき)

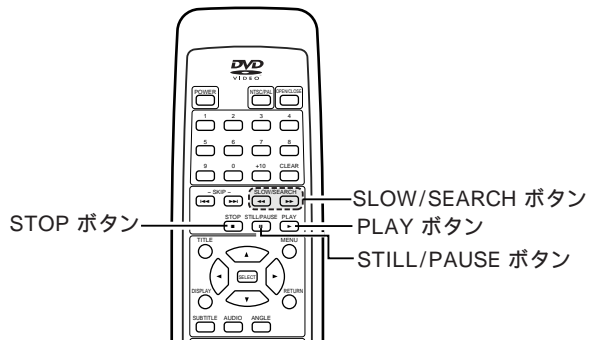
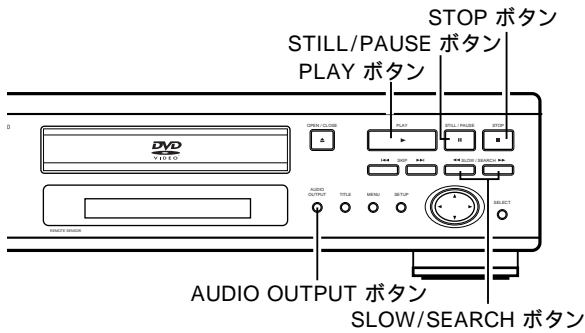

(2) 再生の止めかた

再生中、本体またはリモコンのSTOPボタンを押します。
 停止状態で30分経過すると自動的に本機の電源が切れ、スタンバイ状態になります。(オートパワーオフ)
 《 続き再生メモリー機能について(DVDのみ) 》
 再生中にSTOPボタンを押すと止めた位置を記憶します。(この時、ディスプレイの“▶”が点滅します。)PLAYボタンを押すと、止めたところから再生がはじまります。トレイを開けるか、もう一度STOPボタンを押すと続き再生メモリー機能は解除されます。
 続けて演奏しないときは、節電のため本体の電源ボタンを押し、電源を切るか、リモコンのPOWERボタンを押しスタンバイ状態にしてください。

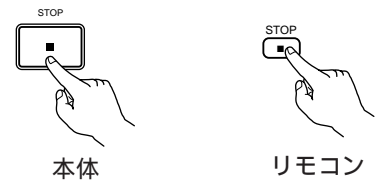

続き再生メモリー機能は、再生中に表示窓に経過時間が表示されるディスクで働きます。

(3) 静止 (一時停止) のしかた

再生中、本体またはリモコンのSTILL/PAUSEボタンを押します。
 PLAYボタンを押すと通常の再生に戻ります。



(4) 早送り/早戻しのしかた

再生中、本体またはリモコンのSLOW/SEARCHボタンを押します。
 ◀◀ : 戻し方向
 ▶▶ : 送り方向
 再度押すたびに、早送り/早戻し(4段階)が速くなります。
 PLAYボタンを押すと通常の再生に戻ります。

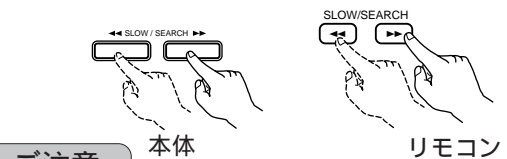

ご注意

ビデオCDのメニュー再生中、SLOW/SEARCHボタンを押すとメニュー画面に戻ることがあります。

(5) 頭出しのしかた

再生中、本体またはリモコンのスキップボタンを押します。
 ◀◀◀ : 戻し方向 (リバース)
 ▶▶▶ : 送り方向 (フォワード)
 押した回数だけチャプター/トラックをとびこします。
 戻し方向に1回押すと再生中のチャプター/トラックの先頭に戻ります。

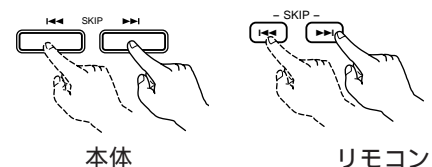

ご注意

ビデオCDのメニュー再生中、SKIPボタンを押すとメニュー画面に戻ることがあります。

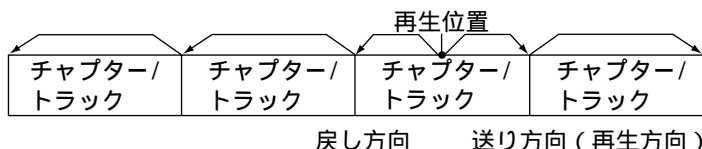

再生のしかた (つづき)

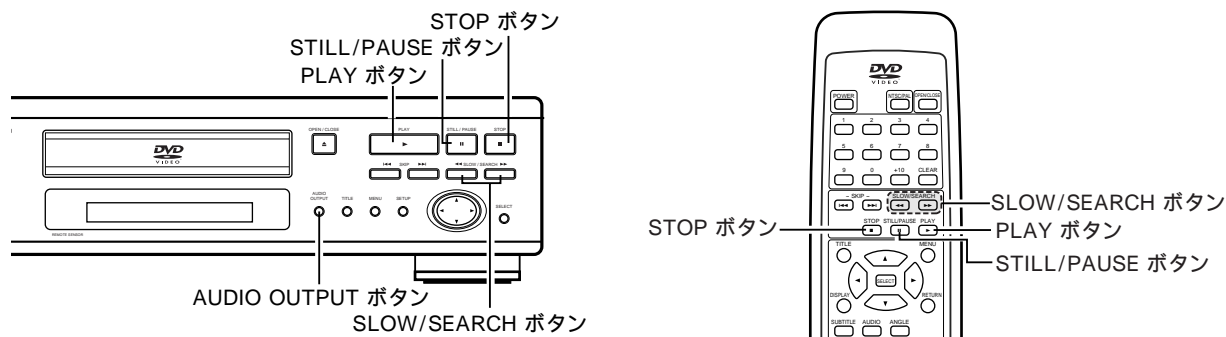

(6) コマ送り再生のしかた (DVD/ビデオCDのみ)

静止中、本体またはリモコンのSTILL/PAUSEボタンを押します。

押すたびに、1コマずつ再生します。

PLAYボタンを押すと通常の再生に戻ります。

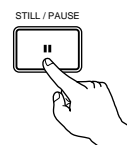

本体

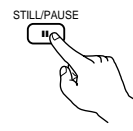

リモコン

(7) スロー再生のしかた (DVD/ビデオCDのみ)

静止中、本体またはリモコンのSLOW/SEARCHボタンを押します。

◀◀ : 戻し方向

▶▶ : 送り方向

押すたびに、スロー速度 (4段階) が速くなります。

ビデオCDの場合は3段階になります。

PLAYボタンを押すと通常の再生に戻ります。

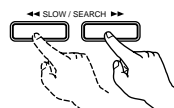

本体



リモコン

ご注意

スロー再生の速度が画面の表示と合わないことがあります。

ビデオCDは逆スロー再生できません。

(8) 音声出力の切換えかた

停止中、本体のAUDIO OUTPUTボタンを押します。

押すたびに音声出力が切り換わります。

アナログ出力→デジタル出力 / ノーマル→デジタル出力 / PCM変換
 (ANALOG) (DIG/NORMAL) (DIG/PCM)

『初期設定』の設定とは関係なく、音声出力を切り替えることができます。

電源を再度入れたときは『初期設定』(40ページ参照)で設定されている音声出力になります。

工場出荷時の音声出力はアナログ出力です。

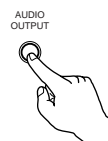

本体

13 ON-SCREEN画面を使って操作する

ディスクに関する情報（タイトル/チャプター/時間）を表示したり、その内容を変更することができます。

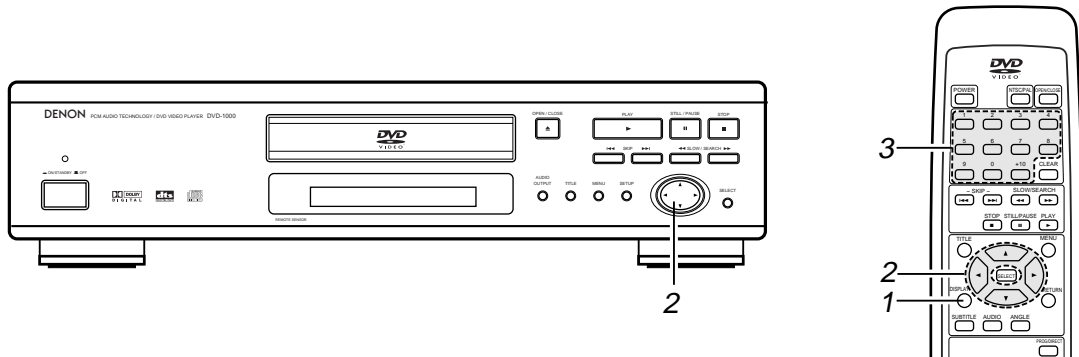

再生中または停止中にDISPLAYボタンを押します。

1

ON-SCREEN画面が表示されます。
押すたびにテレビ画面の表示が切り替わります。
表示される項目は、ディスクにより異なります。

例) DVDの場合
通常の再生画面

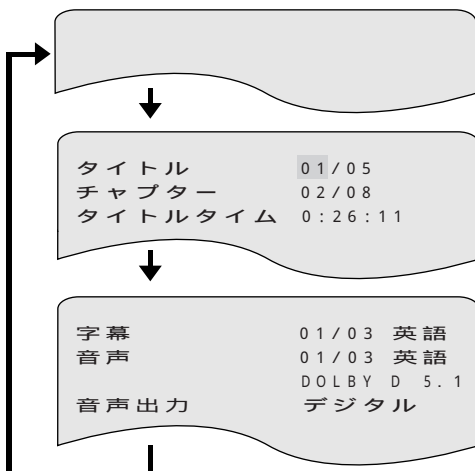

リモコン

例) ビデオCD/音楽CDの場合
通常の再生画面

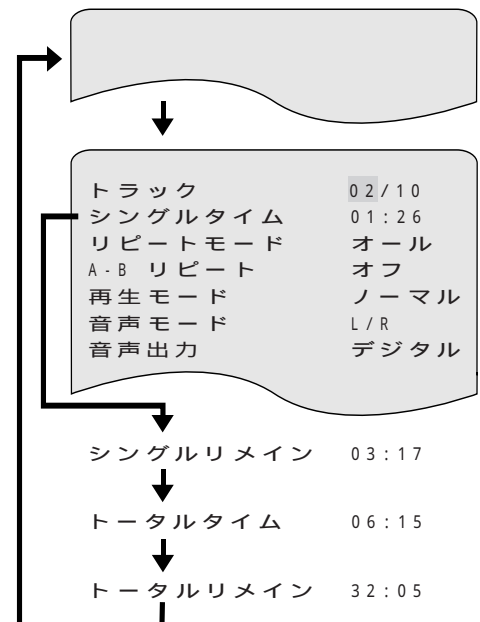

ビデオCD/音楽CDの場合経過時間のみ
切り替わります。

2

カーソルボタン（▲,▼）で変更する項目を選びます。
選ばれた項目は黄色の枠で表示されます。

DVDの場合

タイトル、チャプター、タイトルタイム（経過時間）を選ぶことができます。

ビデオCD/音楽CDの場合

トラック、シングルタイム（トラック経過時間）、シングルリメイン（トラック残り時間）、トータルタイム（総経過時間）、トータルリメイン（総残り時間）を選ぶことができます。



本体

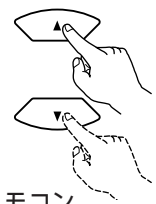

リモコン

3

リモコンの番号ボタンで内容を変更します。

経過時間の変更

番号ボタンで入力し、SELECTボタンを押します。

例) 1分26秒の場合 『0126』

タイトル、トラック、チャプターの変更

DVDの場合

番号ボタンで変更し、SELECTボタンを押します。

(ディスクによっては、タイトル、チャプターなどの変更ができない場合があります。)

ビデオCD/音楽CDの場合

番号ボタンで入力すると、そのトラックから再生をはじめます。

(ダイレクト選曲)

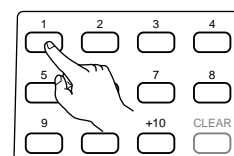

リモコン

14 くり返し再生する

お気に入りの映像や音声をくり返して再生することができます。

くり返し再生する (リピート再生)

再生中または停止中にREPEATボタンを押します。
押すたびにテレビ画面の表示が切り替わり、それぞれのくり返し再生をはじめます。

DVDの場合

通常の再生



CHAPTERをくり返す

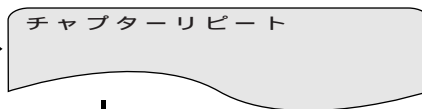

TITLEをくり返す

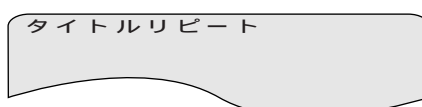

リピート再生終了

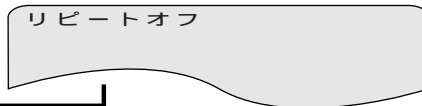

1

ビデオCDや音楽CDの場合

通常の再生

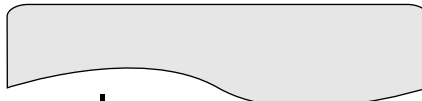

トラックをくり返す

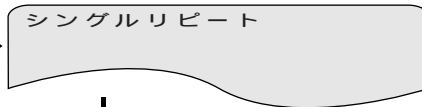

ディスク全体をくり返す

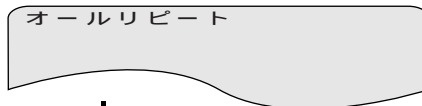

リピート再生終了

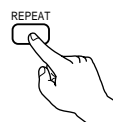
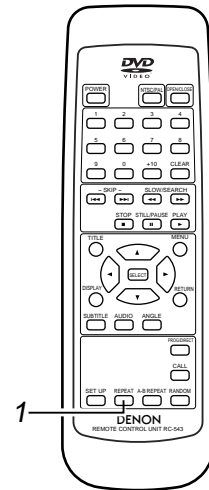
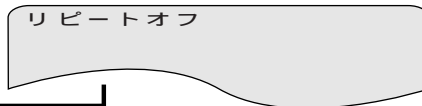

リモコン

通常の再生に戻すときは

テレビ画面に“リピートオフ”が表示されるまでREPEATボタンを押すと、通常の再生に戻ります。

くり返し再生する(つづき)

指定した2点間をくり返し再生する(A-Bリピート再生)

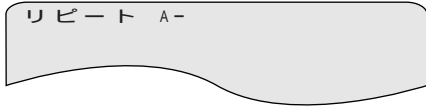
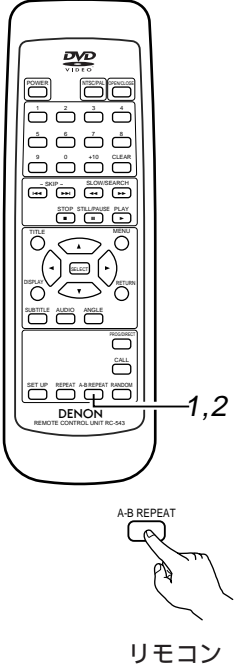
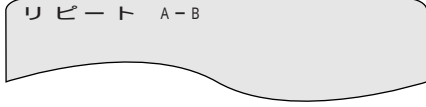
1	再生中にA-Bボタンを押します。 開始場所Aが指定されます。		
2	もう一度A-Bボタンを押します。 終了場所Bが指定され、A-B間のくり返し再生がはじまります。		

通常の再生に戻すときは
テレビ画面から“リピートオフ”が表示されるまでA-Bボタンを押します。

ご注意

リピート再生が働かないDVDもあります。

再生中ディスプレイに再生経過時間が表示されないディスクは、リピート再生およびA-Bリピート再生ができないことがあります。

A-Bリピート再生中は、A-B間の前後の字幕が表示されないことがあります。

15 好きな順に再生する

ビデオCDや音楽CDは、トラック番号を予約して好きな順に再生することができます。

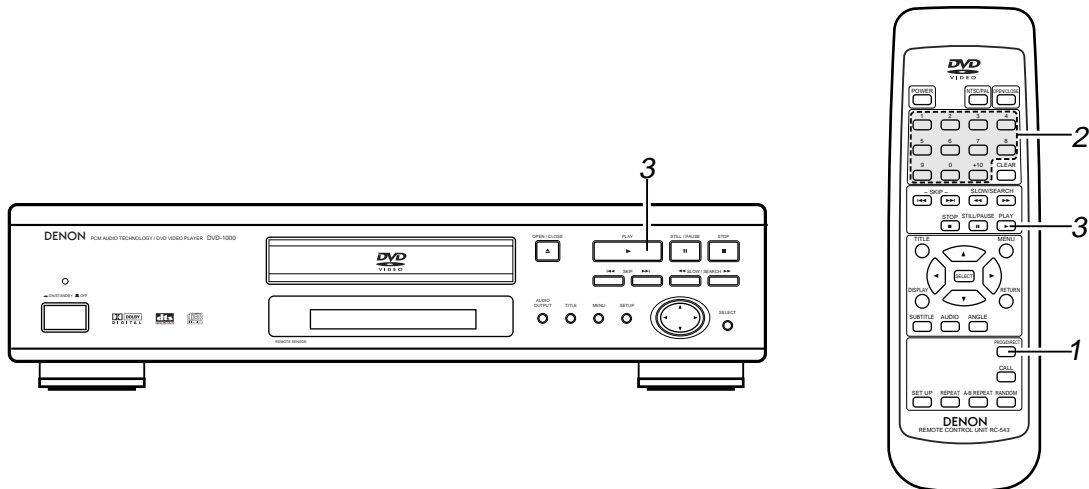

1

停止中にPROG/DIRECTボタンを1回押します。
プログラム選択画面が表示されます。

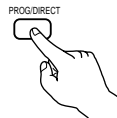

リモコン

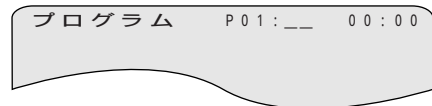

2

番号ボタンで予約したい番号を選びます。
30曲までプログラムできます。

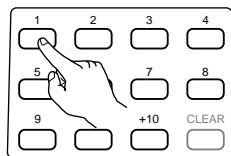

リモコン

例)トラック5と12をプログラムする場合。
番号ボタンの『5』を押します。



番号ボタンの『+10』を押します。



番号ボタンの『2』を押します。

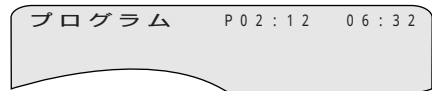

3

PLAYボタンを押します。
予約した順に再生がはじまります。

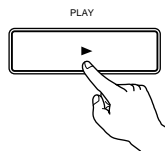

本体



リモコン

通常の再生に戻すには

STOPボタンを押してプログラム再生を止め、PROG/DIRECTボタンを押します。
その後、PLAYボタンを押すとディスクの先頭から通常の再生がはじまります。

予約を1つずつ取り消すには

STOPボタンを押して、プログラム再生を止めます。その後、CLEARボタンを押すたびに最後に予約したものから順に取り消されます。

予約をすべて取り消すときは

電源を切るか、本機からディスクを取り出すとすべて取り消されます。またSTOPボタンを押してプログラム再生を止め、PROG/DIRECTボタンを押すとすべて取り消されます。



プログラムされた内容を確認するには

CALLボタンを押すとプログラムされた内容がステップごとに表示されます。

16 順不同に再生する

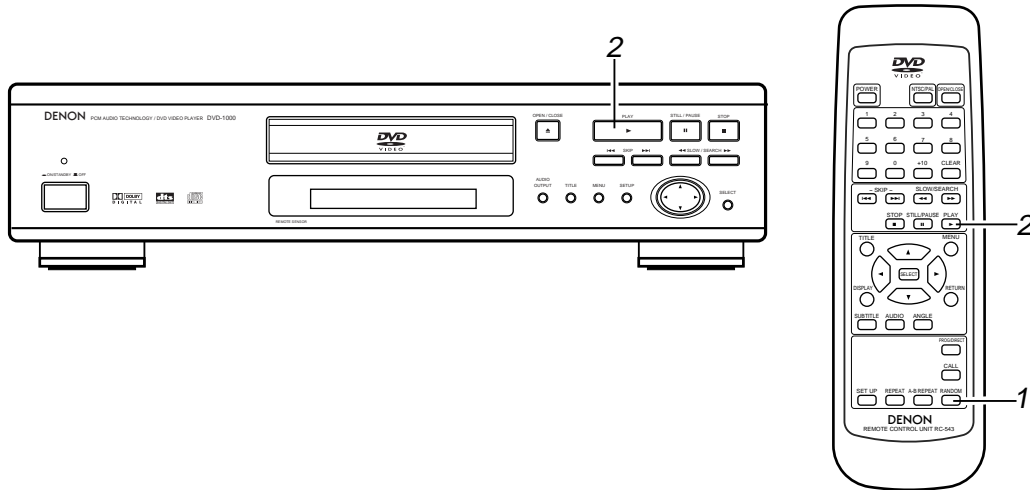
ビデオCDや音楽CDは、トラック単位で順不同（ランダム）に再生することができます。

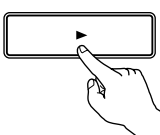
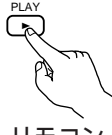

<p>1</p>	<p>停止中にRANDOMボタンを押します。 ランダム再生画面が表示されます。</p>	 <p>リモコン</p> 
<p>2</p>	<p>PLAYボタンを押します。 順不同に再生がはじまります。</p>	 <p>本体</p>  <p>リモコン</p>
<p>ディスクによってはランダム再生できない場合があります。 通常の再生に戻すときは STOPボタンを押してランダム再生を止め、RANDOMボタンを1回押します。</p>		

17 マルチ機能の使いかた

音声言語を切り替える (マルチ音声機能)

複数の音声言語が記録されているDVDは、再生中に音声言語を切り替えることができます。

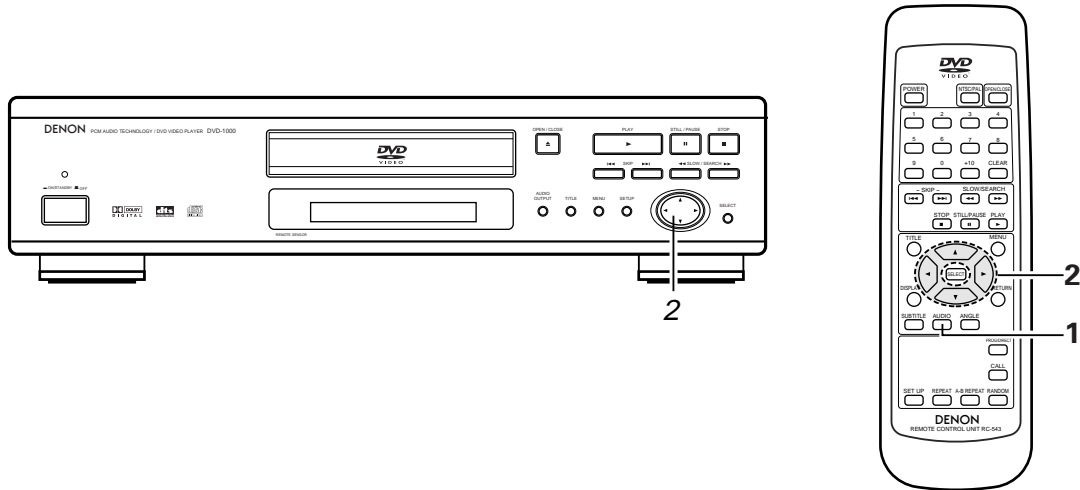

- 1** 再生中にAUDIOボタンを押します。
現在再生中の音声番号が表示されます。



リモコン

音声 1 / 3 : DOLBY D5.1 日本語

- 2** カーソルボタン (▲,▼) で好みの言語にします。
AUDIOボタンを押すと表示が消えます。

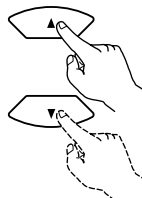

リモコン

音声 2 / 3 : DOLBY D5.1 英語

ご注意

ディスクによっては再生中に音声言語を切り替えられない場合があります。この場合にはDVDメニューで選んでください。(34ページ参照)

カーソルボタン (▲,▼) を数回押しても希望の言語にならないときは、その言語がディスクに記録されていません。

電源投入時およびディスク交換時は、初期設定 (36ページ参照) で設定されている言語になります。

マルチ機能の使いかた (つづき)

字幕言語を切り替える (マルチ字幕機能)

複数の字幕言語が記録されているDVDは、再生中に字幕言語を切り替えることができます。

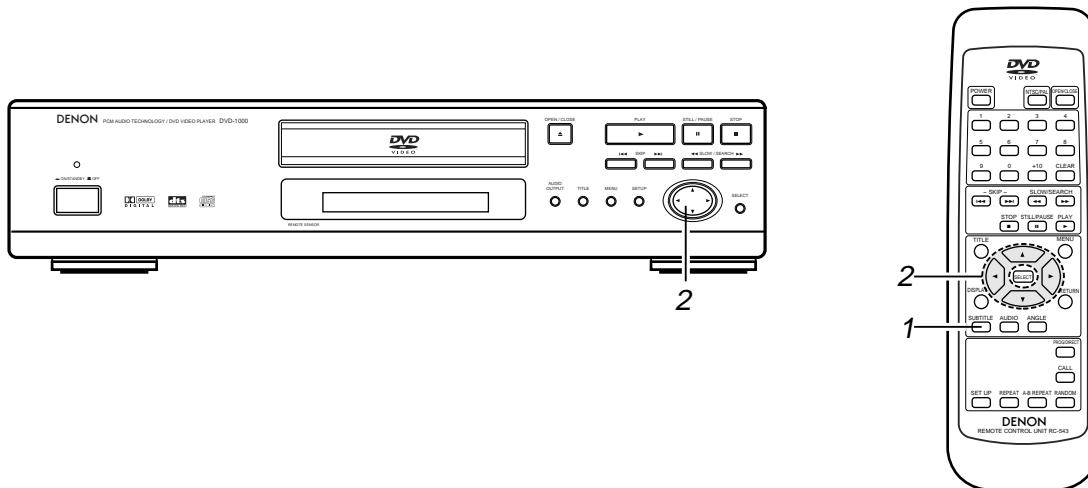

1 再生中にSUBTITLEボタンを押します。

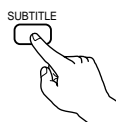

リモコン

字幕 01 / 03 : 日本語

2

カーソルボタン (▲,▼) で好みの字幕言語にします。
SUBTITLEボタンを押すと表示が消えます。

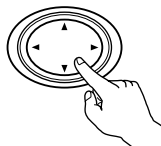

本体

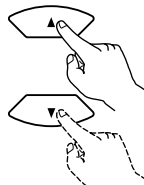

リモコン

字幕 02 / 03 : 英語

ご注意

カーソルボタン (▲,▼) を数回押しても希望の字幕言語にならないときは、その言語がディスクに記録されていません。

電源投入時およびディスク交換時は、初期設定 (37ページ参照) で設定されている字幕言語になります。

なお、その言語がディスクにないときは、ディスクで決められている言語になります。

字幕言語を変更してからその言語が表示されるまでに多少時間がかかる場合があります。

マルチ機能の使いかた(つづき)

アングル(角度)を切り替える(マルチアングル機能)

複数のアングルが記録されているDVDは、再生中にアングルを切り替えることができます。

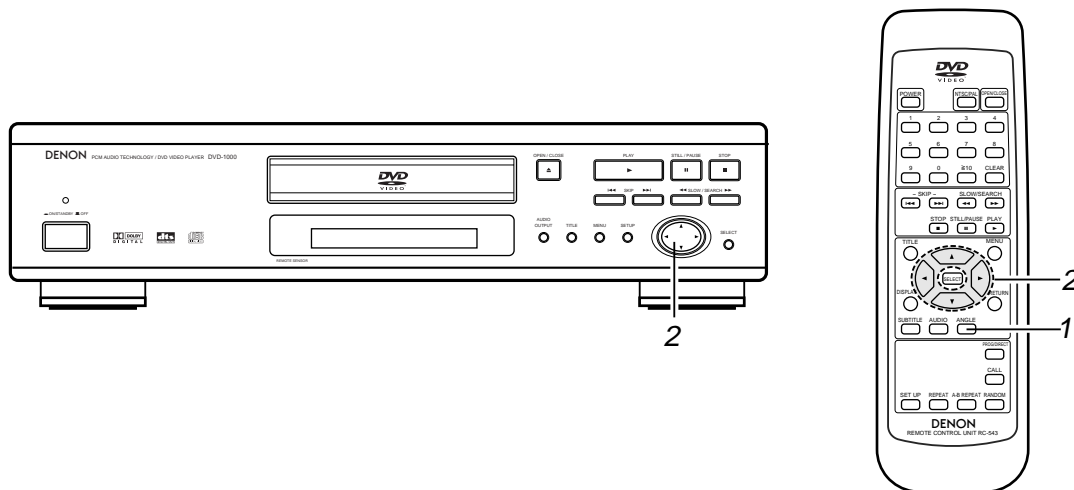

- 1 再生中にANGLEボタンを押します。
現在再生中のアングル番号が表示されます。

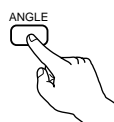

リモコン

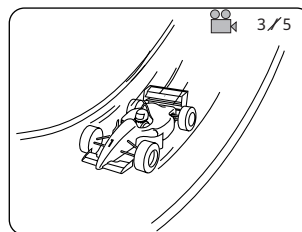

- 2 カーソルボタン(▲,▼)または番号ボタン
でお好みのアングルにします。
ANGLEボタンを押すと表示が消えます。

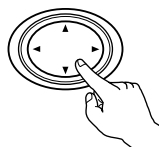

本体



リモコン

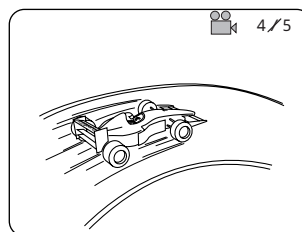

ご注意





マルチアングル機能は、複数のアングルが記録されているディスクで働きます。
複数のアングルが記録されている場面で、アングルを切り替えることができます。

18 メニューの使いかた

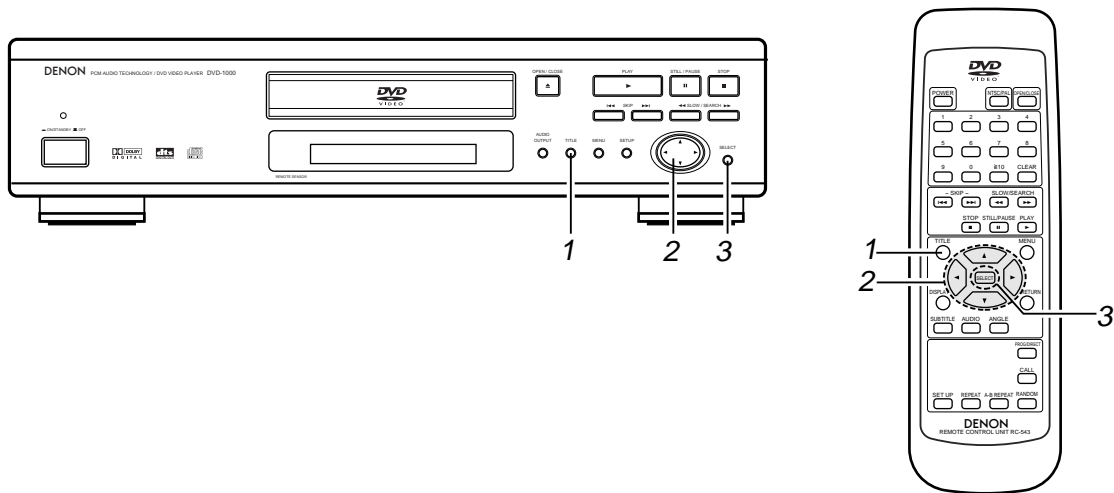
タイトルメニューを使う

複数のタイトルが入っているDVDは、タイトルメニューからお好みのタイトルを選び、再生することができます。

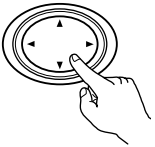

<p>1</p>	<p>再生中にTITLEボタンを押します。 タイトルメニューが表示されます。</p>	<p>TITLE</p>  <p>本体</p> <p>TITLE</p>  <p>リモコン</p>	<p>[例]</p> <table border="1" data-bbox="1114 1034 1374 1227"> <tr><td colspan="2">TITLE MENU</td></tr> <tr><td>りんご</td><td>バナナ</td></tr> <tr><td>みかん</td><td>りんご</td></tr> <tr><td>もも</td><td>パイナップル</td></tr> </table>	TITLE MENU		りんご	バナナ	みかん	りんご	もも	パイナップル
TITLE MENU											
りんご	バナナ										
みかん	りんご										
もも	パイナップル										
<p>2</p>	<p>カーソルボタンまたは番号ボタンで、 お好みのタイトルを選びます。 番号ボタンで選んだとき手順3は不要です。</p>	<p>本体</p>  <p>リモコン</p> 	<p>[例] 『みかん』を選んだ場合</p> <table border="1" data-bbox="1114 1447 1374 1639"> <tr><td colspan="2">TITLE MENU</td></tr> <tr><td>りんご</td><td>バナナ</td></tr> <tr><td>みかん</td><td>イチゴ</td></tr> <tr><td>もも</td><td>パイナップル</td></tr> </table>	TITLE MENU		りんご	バナナ	みかん	イチゴ	もも	パイナップル
TITLE MENU											
りんご	バナナ										
みかん	イチゴ										
もも	パイナップル										
<p>3</p>	<p>SELECTボタンを押します。 再生がはじまります。 PLAYボタンを押しても、再生がはじまります。</p>	<p>SELECT</p>  <p>本体</p>	 <p>リモコン</p>								

メニューの使いかた(つづき)

DVDメニューを使う

DVDによっては、DVDメニューと呼ばれる特別なメニューが用意されているものがあります。例えば、複雑な内容で編集されたDVDではガイドメニューが用意されていたり、多言語で収録されたDVDでは音声や字幕の言語メニューが用意されていたりします。これらのメニューを『DVDメニュー』と呼びます。本書では、DVDメニューの一般的な操作方法を紹介します。

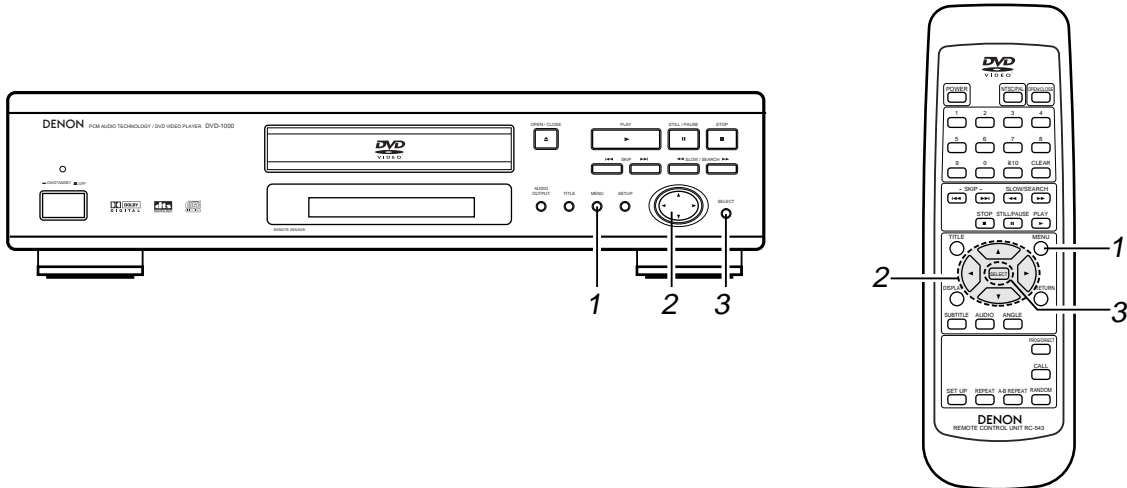

<p>1</p>	<p>再生中にMENUボタンを押します。 DVDメニューが表示されます。</p>	<p>[例]</p> <div style="display: flex; justify-content: space-around;"> <div style="text-align: center;">  <p>MENU 本体</p> </div> <div style="text-align: center;">  <p>MENU リモコン</p> </div> </div> <div style="border: 1px solid gray; padding: 5px; margin-top: 10px;"> <p style="text-align: center;">DVD MENU</p> <p>1. 字幕</p> <p>2. 音声</p> <p>3. アンクル</p> </div>
<p>2</p>	<p>カーソルボタン(▲,▼)または番号ボタンで、項目を選びます。 番号ボタンで選んだとき、手順3は不要です。</p>	<p>[例] 『AUDIO』を選んだ場合</p> <div style="text-align: center;">  <p>本体</p> </div> <div style="text-align: center;">  <p>リモコン</p> </div> <div style="border: 1px solid gray; padding: 5px; margin-top: 10px;"> <p style="text-align: center;">DVD MENU</p> <p>1. 字幕</p> <p>2. 音声</p> <p>3. アンクル</p> </div>
<p>3</p>	<p>SELECTボタンを押します。 選んだ項目が決定されます。 次々とメニューを表示するときは、手順2,3をくり返します。</p>	<div style="display: flex; justify-content: space-around;"> <div style="text-align: center;">  <p>SELECT 本体</p> </div> <div style="text-align: center;">  <p>SELECT リモコン</p> </div> </div>

19 初期設定の変更のしかた

工場出荷時にあらかじめ設定されている初期設定を変更することができます。
初期設定は、電源を切っても次に変更するまで保持されます。

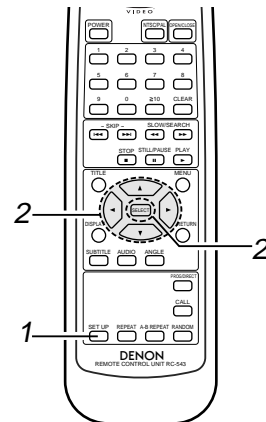
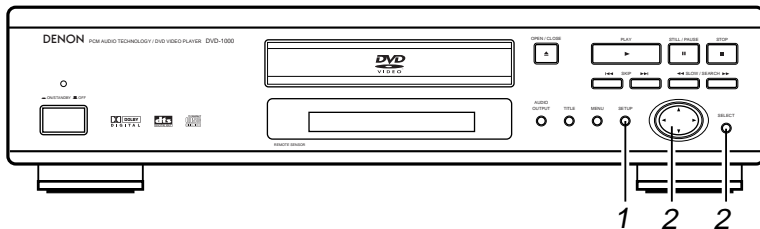

1 停止中にSET UPボタンを押します。
初期設定画面が表示されます。

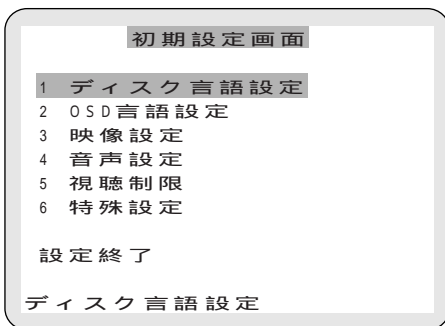

1

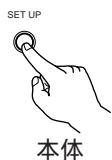

- 1 ディスク言語設定
ディスクに準備されている各種言語が設定できます。設定した言語がディスクに複数無いときは、ディスクで決められている言語が選ばれます。
- 2 OSD言語設定
初期設定画面の言語やTV画面に表示される“プレイ”などの言語を設定できます。
- 3 映像設定
ご使用されるテレビに応じて画面モードを設定します。(TVアスペクト、TVタイプ)
- 4 音声設定
本機の音声出力モードを設定します。
- 5 視聴制限
お子様などに見せたくない成人向けDVDの再生が制限できます。ただし、成人向けDVDでもディスクに視聴制限レベルが記録されていない場合は、視聴制限はできません。また、すべてのDVDの再生を禁止することもできます。
- 6 特殊設定
クローズド・キャプションや音声のダイナミックレンジ圧縮の設定ができます。

2 カーソルボタン(▲,▼)で設定する内容を選び、SELECTボタンを押します。

2

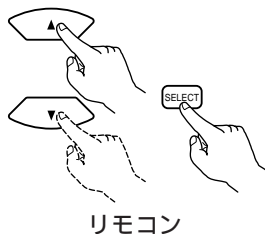
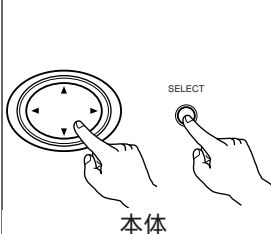

- ディスク言語設定を選択 (36、37ページ参照)
- OSD言語設定を選択 (38ページ参照)
- 映像設定を選択 (39ページ参照)
- 音声設定を選択 (40ページ参照)
- 視聴制限を選択 (41、42ページ参照)
- 特殊設定を選択 (43ページ参照)

初期設定を終了するときは
カーソルボタン(▲,▼)で『設定終了』を選択しSELECTボタンを押すか、または本体およびリモコンのSETUPボタンを押します。

初期設定の変更のしかた(つづき)

『1 ディスク言語設定』を選んだとき

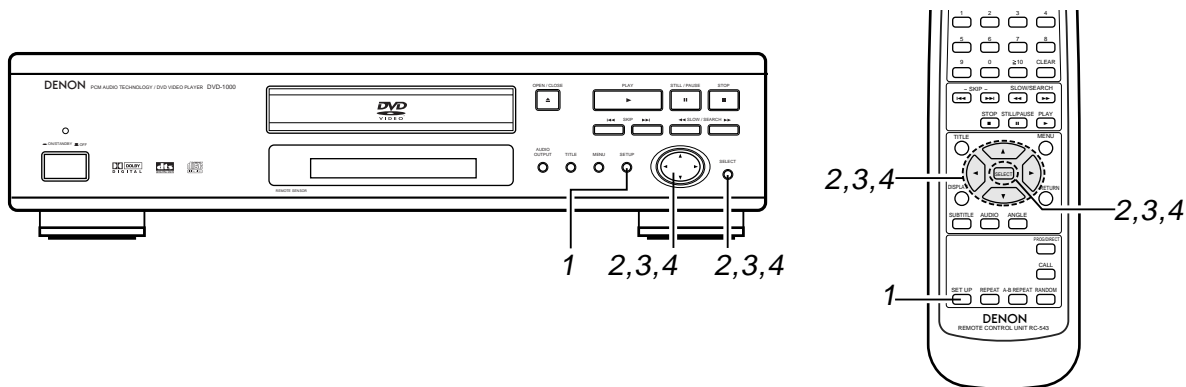

1

35ページをお読みください。

2

カーソルボタン(▲,▼)で設定する内容を選び、SELECTボタンを押します。

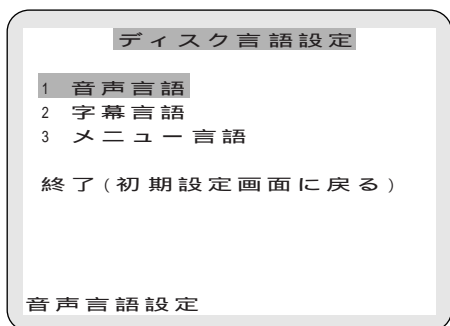

3

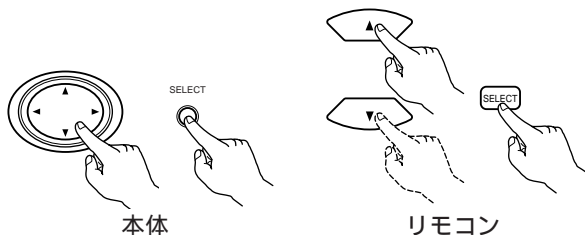

- 1 音声言語
スピーカーから出力される音声言語が設定できます。
- 2 字幕言語
TVに表示される字幕言語が設定できます。
- 3 メニュー言語
タイトルメニュー(ディスクに記録されているメニュー)などの画面言語が設定できます。
『ディスク言語設定』を終了するときはカーソルボタン(▲,▼)で『終了(初期設定画面に戻る)』を選択しSELECTボタンを押すか、またはRETURNボタンを押します。
(手順1の初期設定画面に戻ります。)

4

カーソルボタン(▲,▼)で設定する内容を選び、SELECTボタンを押します。

『音声言語』を選んだとき

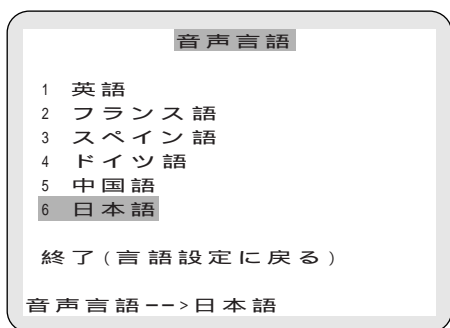

- 1 英語
英語の音声で再生されます。
- 2 フランス語
フランス語の音声で再生されます。
- 3 スペイン語
スペイン語の音声で再生されます。
- 4 ドイツ語
ドイツ語の音声で再生されます。
- 5 中国語
中国語の音声で再生されます。
- 6 日本語<工場出荷時>
日本語の音声で再生されます。
『音声言語設定』を終了するときはカーソルボタン(▲,▼)で『終了(言語設定に戻る)』を選択しSELECTボタンを押すか、またはRETURNボタンを押します。

(次のページに続きます)

初期設定の変更のしかた(つづき)

4
つづき

『2 字幕言語』を選んだとき

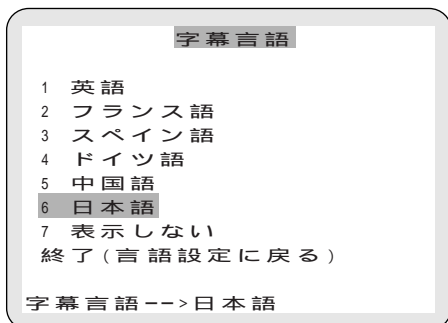

- 1 英語
英語の字幕が表示されます。
 - 2 フランス語
フランス語の字幕が表示されます。
 - 3 スペイン語
スペイン語の字幕が表示されます。
 - 4 ドイツ語
ドイツ語の字幕が表示されます。
 - 5 中国語
中国語の字幕が表示されます。
 - 6 日本語<工場出荷時>
日本語の字幕が表示されます。
 - 7 表示しない
字幕を表示させないときに選びます。ディスクによっては字幕表示を消すことができない場合があります。
- 『字幕言語』を終了するときはカーソルボタン(▲,▼)で『終了(言語設定に戻る)』を選択しSELECTボタンを押すか、またはRETURNボタンを押します。

『3 メニュー言語』を選んだとき

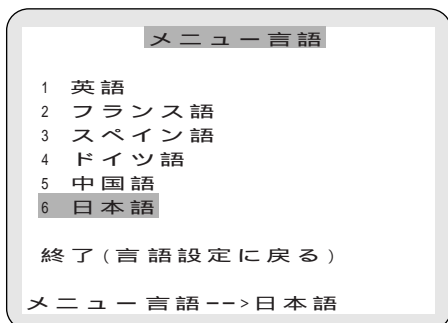

- 1 英語
英語のメニュー画面が表示されます。
 - 2 フランス語
フランス語のメニュー画面が表示されます。
 - 3 スペイン語
スペイン語のメニュー画面が表示されます。
 - 4 ドイツ語
ドイツ語のメニュー画面が表示されます。
 - 5 中国語
中国語のメニュー画面が表示されます。
 - 6 日本語<工場出荷時>
日本語のメニュー画面が表示されます。
- 『メニュー言語』を終了するときはカーソルボタン(▲,▼)で『終了(言語設定に戻る)』を選択しSELECTボタンを押すか、またはRETURNボタンを押します。

初期設定の変更のしかた (つづき)

『2 OSD言語設定』を選んだとき

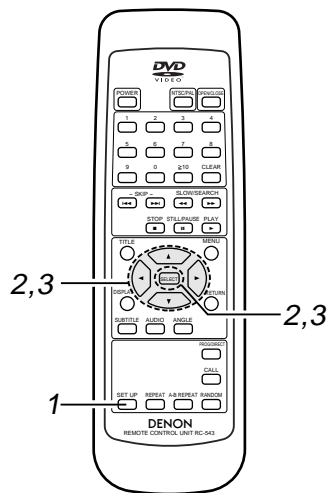
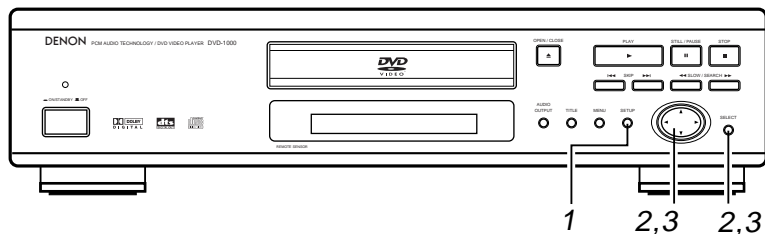

1

35ページをお読みください。

2

カーソルボタン(▲,▼)で設定する内容を選び、SELECTボタンを押します。

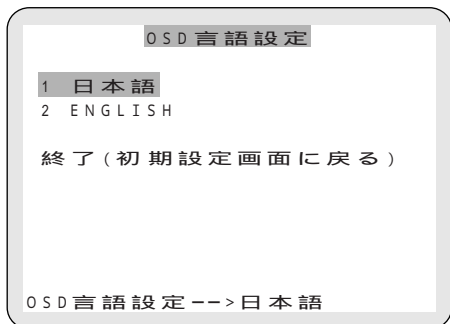

3

1 日本語 <工場出荷時>
初期設定画面の言語やTV画面に表示される“プレイ”などの言語を日本語に設定します。

2 ENGLISH
初期設定画面の言語やTV画面に表示される“プレイ”などの言語を英語に設定します。

『OSD言語設定』を終了するときは
カーソルボタン(▲,▼)で『終了(初期設定画面に戻る)』を選択しSELECTボタンを押すか、またはRETURNボタンを押します。
(手順1の画面に戻ります。)

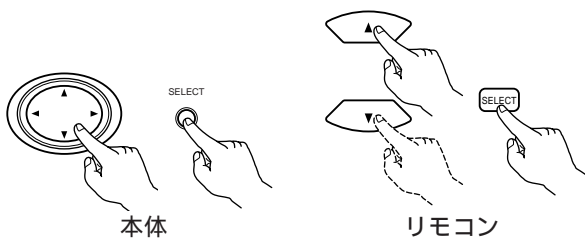

初期設定の変更のしかた(つづき)

『3 映像設定』を選んだとき

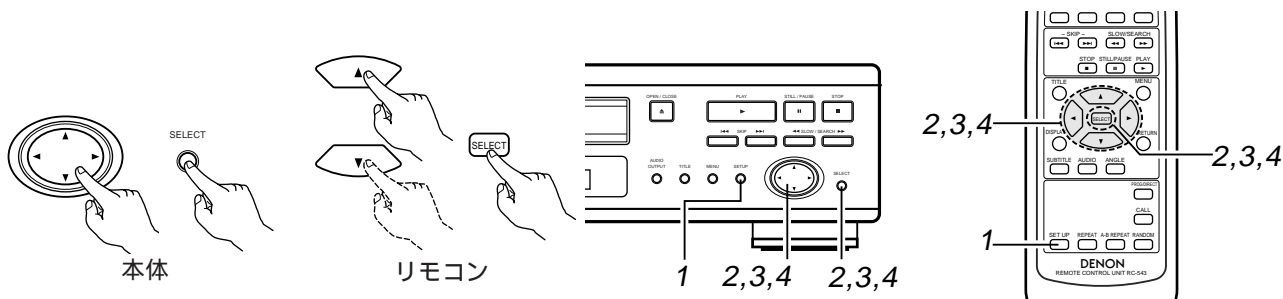

1	35ページをお読みください。
2	
3	<p>カーソルボタン(▲,▼)で設定する内容を選び、SELECTボタンを押します。</p> <div style="border: 1px solid gray; padding: 5px; margin: 10px 0;"> <p style="text-align: center;">映像設定</p> <p>1 TVアスペクト</p> <p>2 TVタイプ</p> <p>終了(初期設定画面に戻る)</p> <p style="text-align: center;">TVアスペクト設定</p> </div> <p>1 TVアスペクト ご使用されるテレビの画面サイズに応じて設定できます。</p> <p>2 TVタイプ ご使用されるテレビの映像方式(マルチ、NTSC、PAL)に応じて設定できます。 国内の映像方式はNTSCです。 『映像設定』を終了するときは カーソルボタン(▲,▼)で『終了(初期設定画面に戻る)』を選択しSELECTボタンを押すか、またはRETURNボタンを押します。 (手順1の画面に戻ります。)</p>
4	<p>カーソルボタン(▲,▼)で設定する内容を選び、SELECTボタンを押します。 『1 TVアスペクト』を選んだとき</p> <div style="border: 1px solid gray; padding: 5px; margin: 10px 0;"> <p style="text-align: center;">TVアスペクト</p> <p>1 パン&スキャン(4:3)</p> <p>2 レターボックス(4:3)</p> <p>3 ワイド(16:9)</p> <p>終了(映像設定に戻る)</p> <p style="text-align: center;">パン&スキャン(4:3)</p> </div> <p>1 パン&スキャン(4:3) <工場出荷時> 従来のサイズのテレビに接続したときに選びます。ワイド画面で記録されているソフトでは、パン&スキャン(左右の切れた画面)で再生します。ただしパン&スキャン指定されていないソフトは、レターボックスで再生します。</p> <p>2 レターボックス(4:3) 従来のサイズのテレビに接続したときに選びます。ワイド画面で記録されているソフトでは、レターボックス(上下に黒い帯のある画面)で再生します。</p> <p>3 ワイド(16:9) ワイドテレビに接続したときに選びます。ワイドソフトはフル画面で再生します。 『TVアスペクト』を終了するときは カーソルボタン(▲,▼)で『終了(映像設定に戻る)』を選択しSELECTボタンを押すか、またはRETURNボタンを押します。</p> <p>『2 TVタイプ』を選んだとき</p> <div style="border: 1px solid gray; padding: 5px; margin: 10px 0;"> <p style="text-align: center;">TVタイプ</p> <p>1 マルチタイプ</p> <p>2 NTSCタイプ</p> <p>3 PALタイプ</p> <p>終了(映像設定に戻る)</p> <p style="text-align: center;">NTSCタイプTV</p> </div> <p>1 マルチタイプ ご使用のテレビがNTSC方式とPAL方式を兼用しているときに選びます。</p> <p>2 NTSCタイプ <工場出荷時> 通常は『NTSCタイプ』を選んでください。 (国内で使われているテレビはNTSC方式です。)</p> <p>3 PALタイプ ご使用のテレビがPAL方式のときに選びます。 『TVタイプ』を終了するときは カーソルボタン(▲,▼)で『終了(映像設定に戻る)』を選択しSELECTボタンを押すか、またはRETURNボタンを押します。</p>

初期設定の変更のしかた (つづき)

『4 音声設定』を選んだとき

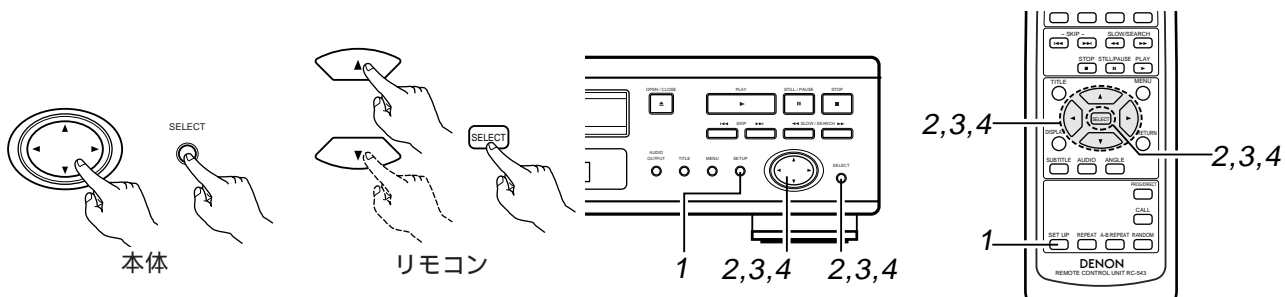

1	35ページをお読みください。
2	
3	<p>カーソルボタン(▲,▼)で設定する内容を選び、SELECTボタンを押します。</p> <div style="border: 1px solid gray; padding: 5px; margin: 10px 0;"> <p style="text-align: center;">音声設定</p> <p>1 音声出力</p> <p>2 LPCM変換モード (96kHz - - > 48kHz)</p> <p>終了(初期設定画面に戻る)</p> <p style="text-align: center;">音声出力設定</p> </div> <p>1 音声出力 本機の音声出力をアナログ音声出力にするか、デジタル音声出力にするかの設定ができます。</p> <p>2 LPCM変換モード(96kHz 48kHz) リニアPCM音声で記録されたDVD再生時のデジタル音声出力の設定ができます。 『音声設定』を終了するときはカーソルボタン(▲,▼)で『終了(初期設定画面に戻る)』を選択しSELECTボタンを押すか、またはRETURNボタンを押します。(手順1の画面に戻ります。)</p>
4	<p>カーソルボタン(▲,▼)で設定する内容を選び、SELECTボタンを押します。 『音声出力』を選んだとき</p> <div style="border: 1px solid gray; padding: 5px; margin: 10px 0;"> <p style="text-align: center;">音声出力</p> <p>1 アナログ出力</p> <p>2 デジタル出力/ノーマル</p> <p>3 デジタル出力/PCM変換</p> <p>終了(音声設定に戻る)</p> <p style="text-align: center;">音声-->アナログ出力</p> </div> <p>1 アナログ出力<工場出荷時> アナログ出力端子からアナログ信号が出力されます。このときデジタル音声出力端子からは、出力されません。</p> <p>2 デジタル出力/ノーマル 本機のデジタル音声出力端子とドルビーデジタルまたはDTSデコーダー内蔵AVアンプを接続するときに選びます。ドルビーデジタルまたはDTSで記録されたDVDを再生したとき、それぞれのビットストリーム信号を出力します。またリニアPCMで記録されたディスクを再生したときはリニアPCMで出力します。</p> <p>3 デジタル出力/PCM変換 ドルビーデジタルで記録されたDVDを再生したときは、48kHz/16bitのPCM(2ch)に変換して出力します。またリニアPCMで記録されたディスクを再生したときは、リニアPCMで出力します。 『音声出力』を終了するときはカーソルボタン(▲,▼)で『終了(音声設定に戻る)』を選択しSELECTボタンを押すか、またはRETURNボタンを押します。</p> <p>『LPCM変換モード(96kHz 48kHz)』を選んだとき</p> <div style="border: 1px solid gray; padding: 5px; margin: 10px 0;"> <p style="text-align: center;">LPCM変換モード</p> <p>1 変換しない</p> <p>2 変換する</p> <p>終了(音声設定に戻る)</p> <p style="text-align: center;">LPCM変換-->変換しない</p> </div> <p>1 変換しない<工場出荷時> 48kHz/16bitで記録されたリニアPCM音声のみデジタル出力します。48kHz/20bit/24bit、96kHzのリニアPCM音声で記録されたDVDの再生時はデジタル出力されません。ただし、著作権保護のための処理がされていないDVDの場合には、そのままの音声記録方式で出力されます。</p> <p>2 変換する 48kHz/20bit/24bit、96kHzのリニアPCM音声で記録されたDVDの再生時は、48kHz/16bitに変換しデジタル出力します。(PCM音声のデジタル出力は、著作権への配慮から48kHz/16bit以下となります。) 『LPCM変換モード(96kHz 48kHz)』を終了するときはカーソルボタン(▲,▼)で『終了(音声設定に戻る)』を選択しSELECTボタンを押すか、またはRETURNボタンを押します。</p>

初期設定の変更のしかた(つづき)

『5 視聴制限』を選んだとき

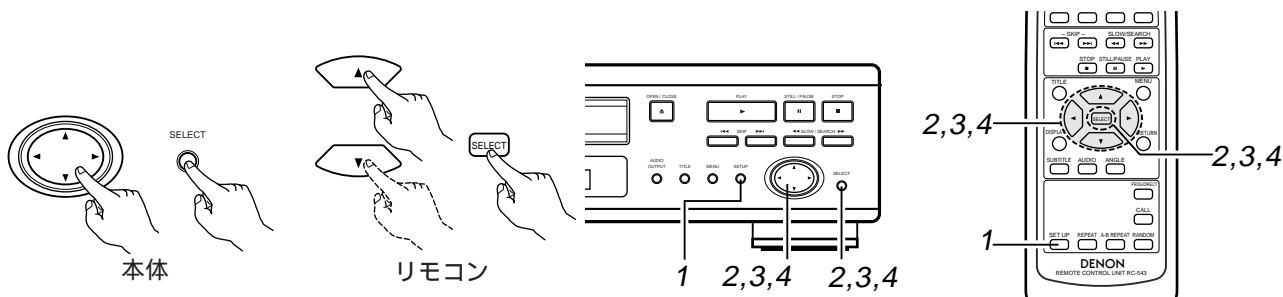

1	35ページをお読みください。	
2		
3	<p>カーソルボタン(▲,▼)で設定する内容を選び、SELECTボタンを押します。</p> <div style="border: 1px solid gray; padding: 5px; margin: 10px 0;"> <p style="text-align: center;">視聴制限</p> <p>1 視聴制限レベル 2 パスワード変更</p> <p style="text-align: center;">終了(初期設定画面に戻る)</p> <p style="text-align: center;">視聴制限レベル設定</p> </div>	<p>1 視聴制限レベル お子さまなどに見せたくない成人向けDVDの再生が制限できます。ただし、成人向けDVDでもディスクに視聴制限レベルが記録されていない場合は、視聴制限できません。また、すべてのDVDの再生を禁止することもできます。</p> <p>2 パスワード変更 パスワードの変更をするときに使用します。パスワードの初期設定は“0000”です。 『視聴制限』を終了するときはカーソルボタン(▲,▼)で『終了(初期設定画面に戻る)』を選択しSELECTボタンを押すか、またはRETURNボタンを押します。 (手順1の画面に戻ります。)</p>
4	<p>カーソルボタン(▲,▼)で設定するレベルを選び、SELECTボタンを押します。 『視聴制限レベル』が選ばれたとき</p> <div style="border: 1px solid gray; padding: 5px; margin: 10px 0;"> <p style="text-align: center;">視聴制限レベル</p> <p>0 (すべて不可) 1 2 3 4 5 6 7 8 (すべて視聴可) LEVEL 8に設定</p> </div> <p style="text-align: center;">↓</p> <div style="border: 1px solid gray; padding: 5px; margin: 10px 0;"> <p style="text-align: center;">視聴制限レベル</p> <p>パスワード </p> <p style="text-align: center;">入力してください</p> </div> <p style="text-align: center;">→</p> <div style="border: 1px solid gray; padding: 5px; margin: 10px 0;"> <p style="text-align: center;">視聴制限レベル</p> <p>パスワード XXXX</p> <p style="text-align: center;">SELECTボタンを押してください</p> </div>	<p>レベル0 すべてのDVDの再生を禁止したいときに選びます。例えば、視聴制限が記録されていない成人向けDVDの再生を禁止したいときなど。</p> <p>レベル1 子供向けのDVDのみを再生したいときに選びます。(成人向けと一般向けのDVDの再生を禁止します。)</p> <p>レベル2～レベル7 一般向けと子供向けのDVDのみを再生したいときに選びます。(成人向けDVDの再生を禁止します。)</p> <p>レベル8<工場出荷時> すべてのDVD(成人向け/一般向け/子供向け)を再生したいときに選びます。</p> <p>番号ボタンでパスワード(4桁の数字)を入力し、SELECTボタンを押します。 パスワードの初期設定は“0000”です。パスワードを変更する場合は、『2 パスワード変更』で新しいパスワードに変更できます。(41ページ参照。)</p>

(次のページに続きます)

初期設定の変更のしかた(つづき)

『2 パスワード変更』が選ばれたとき

パスワード変更

旧パスワード

新パスワード

新パスワード(再入力)

入力してください



パスワード変更

旧パスワード XXXX

新パスワード XXXX

新パスワード(再入力) XXXX

入力してください



パスワード変更

旧パスワード XXXX

新パスワード XXXX

新パスワード(再入力)

再入力してください

番号ボタンで前に設定したパスワード(4桁の数字)を入力し、次に新しいパスワードを入力し、再度新しいパスワードを入力し、SELECTボタンを押します。

本機のパスワードの初期設定は“0000”です。パスワードは忘れないようにしてください。正しいパスワードを入力しない限り設定内容を変更できません。

4

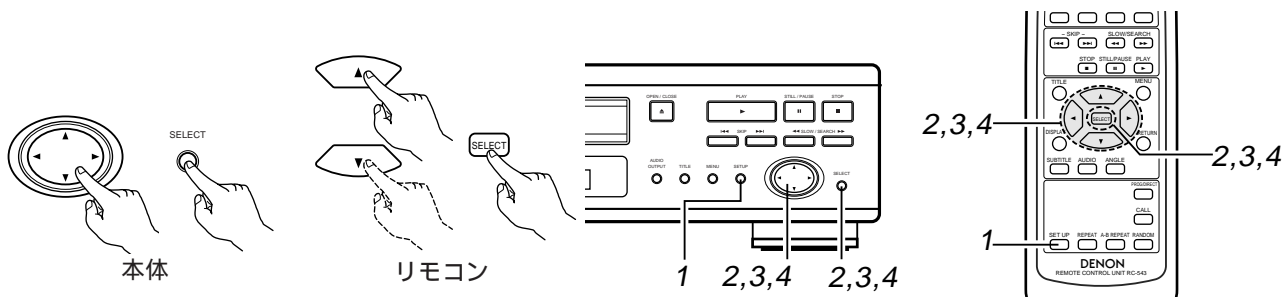

初期設定の変更のしかた(つづき)

『6 特殊設定』を選んだとき



1	35ページをお読みください。
2	
3	<p>カーソルボタン(▲,▼)で設定する内容を選び、SELECTボタンを押します。</p> <div style="border: 1px solid gray; padding: 5px; margin: 10px 0;"> <p style="text-align: center;">特殊設定</p> <p>1 クローズド・キャプション 2 ダイナミックレンジ圧縮</p> <p style="text-align: center;">終了(初期設定画面に戻る)</p> <p style="text-align: center;">キャプション 設定</p> </div> <p>1 クローズド・キャプション DVDに記録されているクローズド・キャプション(字幕)を画面に表示させるか、させないかの設定ができます。(キャプション字幕を表示させるにはキャプションデコーダ(市販)が必要です。)</p> <p>2 ダイナミックレンジ圧縮 DVDを再生したときに出力される音のダイナミックレンジが設定できます。</p> <p>『特殊設定』を終了するときはカーソルボタン(▲,▼)で『終了(初期設定画面に戻る)』を選択しSELECTボタンを押すか、またはRETURNボタンを押します。(手順1の画面に戻ります。)</p>
4	<p>カーソルボタン(▲,▼)で設定する内容を選び、SELECTボタンを押します 『クローズド・キャプション』を選んだとき</p> <div style="border: 1px solid gray; padding: 5px; margin: 10px 0;"> <p style="text-align: center;">クローズド・キャプション</p> <p>1 表示しない 2 表示する</p> <p style="text-align: center;">終了(特殊設定に戻る)</p> <p style="text-align: center;">キャプション-->表示しない</p> </div> <p>1 表示しない<工場出荷時> キャプション字幕を画面に表示しないときに選びます。</p> <p>2 表示する キャプション字幕入りDVDを再生し、その字幕を画面に表示するときに選びます。</p> <p>『クローズド・キャプション』を終了するときはカーソルボタン(▲,▼)で『終了(特殊設定画面に戻る)』を選択しSELECTボタンを押すか、またはRETURNボタンを押します。</p> <p>『ダイナミックレンジ圧縮』を選んだとき</p> <div style="border: 1px solid gray; padding: 5px; margin: 10px 0;"> <p style="text-align: center;">ダイナミックレンジ圧縮</p> <p>1 切 2 入</p> <p style="text-align: center;">終了(特殊設定に戻る)</p> <p style="text-align: center;">ダイナミックレンジ圧縮-->切</p> </div> <p>1 切<工場出荷時> 標準的なダイナミックレンジに設定します。</p> <p>2 入 小さい音量でも迫力のある音にしたいときに選びます。深夜など小さい音量で楽しめる場合に適しています。(ドルビーデジタルで記録されたDVDの再生中に限ります。)</p> <p>『ダイナミックレンジ圧縮』を終了するときはカーソルボタン(▲,▼)で『終了(特殊設定に戻る)』を選択しSELECTボタンを押すか、またはRETURNボタンを押します。</p>

ご注意

キャプション字幕信号入りのDVDには、、、のマークが表示されています。字幕信号が入っていないDVDでは字幕は出ません。字幕の文字には大文字、小文字、イタリック文字(斜体)などがありDVDによって異なります。本機では選べません。字幕を表示させるには、キャプションデコーダが必要です。

故障？ と思っても、もう一度確かめてみましょう

各接続は正しいですか
取扱説明書に従って正しく操作していますか
アンプやスピーカーは正しく動作していますか

本機が正常に動作しないときは、次の表に従ってチェックしてみてください。なお、この表の各項にも該当しない場合は本機の故障とも考えられますので、電源を切り、電源プラグを電源コンセントから抜きとり、お買い上げの販売店または最寄りの当社営業所にご連絡ください。

現象	チェック項目	関連ページ
電源が入らない。	電源プラグを電源コンセントへしっかりと差し込んでください。	11
再生ボタンを押しても、再生が はじまらない。 または、すぐに停止する。	結露していませんか。(1、2時間放置してください。) DVD、ビデオCD、音楽CD以外のディスクは再生できません。 ディスクが汚れているので、きれいに拭いてください。	6 7 10
映像が映らない。	接続を確認してください。 テレビの入力を『ビデオ』にしてください。	11 —
音が聞こえない。 または、聞きづらい。	接続を確認してください。 テレビ、ステレオなどの入力を正しく設定してください。 『音声出力』または『ダイナミックレンジ圧縮』の設定を確認してください。	11 — 40、43
アナログの音が出ない デジタルの音が出ない	『音声出力』の設定が『デジタル出力/ノーマル』か『デジタル出力/PCM変換』に設定されている時、アナログ音声は出力しません。 『音声出力』の設定が『アナログ出力』に設定されているとき、デジタル音声は出力しません。	24、40 24、40
ビデオCDのメニュー再生が できない。	プレイバックコントロール付きビデオCD以外は、メニュー再生できません。	21
早送り/早戻しをしたら画像が 乱れる。	多少乱れが生じることがありますが、故障ではありません。	—
各ボタン操作ができない。	ディスクによっては、その操作を禁止している場合があります。	22
字幕が出ない。	字幕の入っていないDVDは、字幕が表示されません。 字幕が『Off』になっていますので、字幕を『On』にしてください。	— 31
音声(または字幕)言語が切り 替えられない。	複数の言語が入っていないディスクは切り替えられません。 音声(または字幕)切り替え操作では切り替えられませんが、メニュー画面などで切り替えられるディスクもあります。	— 30、31
アングルを変えて見る ことができない。	複数のアングルが記録されていないDVDは、アングルを切り替えられません。また、複数のアングルは特定の場面のみ記録されているものがあります。	32
タイトルを選んでも再生が はじまらない。	『視聴制限レベル』の設定を確認してください。	41、42
視聴制限で設定した暗証番号を 忘れた。 初期設定のすべての項目を、工 場出荷時設定に戻す。	以下の操作で初期設定の内容を工場出荷時に戻してください。停止状態で、本体の一時停止ボタンとスキップボタン(戻し方向)を押しながら、開閉ボタンを3秒以上押し続けてください。(テレビ画面の“初期化しました”が消えたことを確認してください)	—
初期設定で選んだ音声言語、字 幕言語にならない。	DVDにその言語の音声や字幕が入っていないときは、選んでいる言語になりません。	36、37
4:3(16:9)の画像で映らない。	お手持ちのテレビに合わせて『TV アスペクト』の項目を正しく設定してください。	39
希望の言語でメニュー画面のメ ッセージが出ない。	初期設定のディスク言語のメニュー言語を確認してください。	38
リモコンで操作できない。	乾電池は、⊕⊖を確かめて正しく入れてください。 乾電池が消耗していますので、新しい乾電池に交換してください。 リモコン受光部に向けて操作してください。 リモコン受光部との距離が7m以内のところで操作してください。 リモコン受光部との間にある障害物を取り除いてください。	18 18 18 18 18

株式会社 **デノン** コンシューマー マーケティング

本 社 〒104-0033 東京都中央区新川1-21-2
茅場町タワー 14F

お客様相談センター TEL : 045 - 670 - 5555

【電話番号はお間違えのないようにおかけください。】

受付時間 9 : 30 ~ 12 : 00、12 : 45 ~ 17 : 30

(弊社休日および祝日を除く、月 ~ 金曜日)

故障・修理・サービス部品についてのお問い合わせ先(サービスセンター)については、次の URL でもご確認できます。

<http://denon.jp/info/info02.html>

後日のために記入しておいてください。

購 入 店 名 : 電 話 (- -)

ご購入年月日 : 年 月 日