

# DENON

## AM-FM STEREO RECEIVER

# DRA-685

## OPERATING INSTRUCTIONS MODE D'EMPLOI

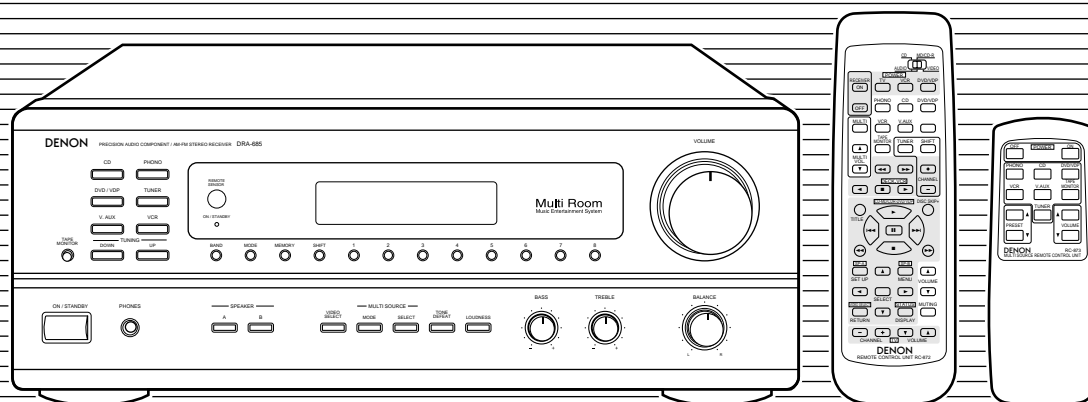

FOR ENGLISH READERS

PAGE 2 ~ PAGE 29

- We greatly appreciate your purchase of this unit.
- To be sure you take maximum advantage of all the features this unit has to offer, read these instructions carefully and use the set properly. Be sure to keep this manual for future reference should any questions or problems arise.

"SERIAL NO. \_\_\_\_\_

PLEASE RECORD UNIT SERIAL NUMBER ATTACHED TO THE REAR OF THE CABINET FOR FUTURE REFERENCE"

POUR LES LECTEURS FRANCAIS

PAGE 2, 30 ~ PAGE 55

- Nous vous remercions pour l'achat de cet appareil.
- Pour être sûr de profiter au maximum de toutes les caractéristiques qu'offre cet appareil, lire avec soin ces instructions et bien utiliser l'appareil. Toujours conserver ce mode d'emploi pour s'y référer ultérieurement en cas de question ou de problème.

"NO. DE SERIE \_\_\_\_\_

PRIERE DE NOTER LE NUMERO DE SERIE DE L'APPAREIL INSCRIT A L'ARRIERE DU COFFRET DE FAÇON A POUVOIR LE CONSULTER EN CAS DE PROBLEME."

■ SAFETY PRECAUTIONS



**CAUTION**  
RISK OF ELECTRIC SHOCK  
DO NOT OPEN



**CAUTION:** REDUCE THE RISK OF ELECTRIC SHOCK, DO NOT REMOVE COVER (OR BACK). NO USER-SERVICEABLE PARTS INSIDE. REFER SERVICING TO QUALIFIED SERVICE PERSONNEL.



The lightning flash with arrowhead symbol, within an equilateral triangle, is intended to alert the user to the presence of uninsulated "dangerous voltage" within the product's enclosure that may be of sufficient magnitude to constitute a risk of electric shock to persons.



The exclamation point within an equilateral triangle is intended to alert the user to the presence of important operating and maintenance (servicing) instructions in the literature accompanying the appliance.

**WARNING:** TO REDUCE THE RISK OF FIRE OR ELECTRIC SHOCK, DO NOT EXPOSE THIS APPLIANCE TO RAIN OR MOISTURE.

**CAUTION**

TO PREVENT ELECTRIC SHOCK, MATCH WIDE BLADE OF PLUG TO WIDE SLOT, FULLY INSERT.

**ATTENTION**

POUR ÉVITER LES CHOCS ÉLECTRIQUES, INTRODUIRE LA LAME LA PLUS LARGE DE LA FICHE DANS LA BORNE CORRESPONDANTE DE LA PRISE ET POUSSER JUSQU' AU FOND.

This device complies with Part 15 of the FCC Rules. Operation is subject to the following two conditions: (1) This device may not cause harmful interference, and (2) this device must accept any interference received, including interference that may cause undesired operation.

This Class B digital apparatus meets all requirements of the Canadian Interference-Causing Equipment Regulations.

Cet appareil numérique de la classe B respecte toutes les exigences du Règlement sur le matériel brouilleur du Canada.

■ NOTE ON USE / OBSERVATIONS RELATIVES A L'UTILISATION

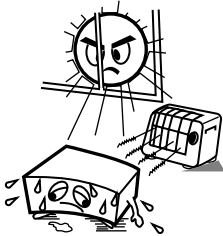

- Avoid high temperatures. Allow for sufficient heat dispersion when installed on a rack.
- Eviter des températures élevées. Tenir compte d'une dispersion de chaleur suffisante lors de l'installation sur une étagère.

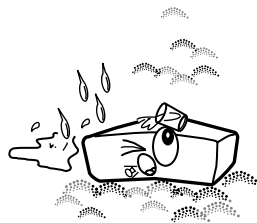

- Keep the set free from moisture, water, and dust.
- Protéger l'appareil contre l'humidité, l'eau et la poussière.

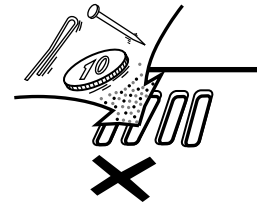

- Do not let foreign objects in the set.
- Ne pas laisser des objets étrangers dans l'appareil.

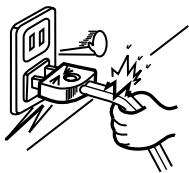

- Handle the power cord carefully. Hold the plug when unplugging the cord.
- Manipuler le cordon d'alimentation avec précaution. Tenir la prise lors du débranchement du cordon.

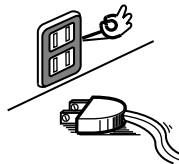

- Unplug the power cord when not using the set for long periods of time.
- Débrancher le cordon d'alimentation lorsque l'appareil n'est pas utilisé pendant de longues périodes.



- Do not let insecticides, benzene, and thinner come in contact with the set.
- Ne pas mettre en contact des insecticides, du benzène et un diluant avec l'appareil.

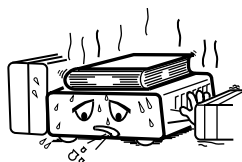

\* (For sets with ventilation holes)

- Do not obstruct the ventilation holes.
- Ne pas obstruer les trous d'aération.

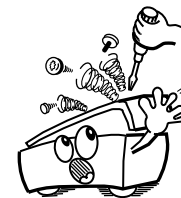

- Never disassemble or modify the set in any way.
- Ne jamais démonter ou modifier l'appareil d'une manière ou d'une autre.

# SAFETY INSTRUCTIONS

1. Read Instructions – All the safety and operating instructions should be read before the product is operated.
2. Retain Instructions – The safety and operating instructions should be retained for future reference.
3. Heed Warnings – All warnings on the product and in the operating instructions should be adhered to.
4. Follow Instructions – All operating and use instructions should be followed.
5. Cleaning – Unplug this product from the wall outlet before cleaning. Do not use liquid cleaners or aerosol cleaners.
6. Attachments – Do not use attachments not recommended by the product manufacturer as they may cause hazards.
7. Water and Moisture – Do not use this product near water – for example, near a bath tub, wash bowl, kitchen sink, or laundry tub; in a wet basement; or near a swimming pool; and the like.
8. Accessories – Do not place this product on an unstable cart, stand, tripod, bracket, or table. The product may fall, causing serious injury to a child or adult, and serious damage to the product. Use only with a cart, stand, tripod, bracket, or table recommended by the manufacturer, or sold with the product. Any mounting of the product should follow the manufacturer's instructions, and should use a mounting accessory recommended by the manufacturer.
9. A product and cart combination should be moved with care. Quick stops, excessive force, and uneven surfaces may cause the product and cart combination to overturn.
10. Ventilation – Slots and openings in the cabinet are provided for ventilation and to ensure reliable operation of the product and to protect it from overheating, and these openings must not be blocked or covered. The openings should never be blocked by placing the product on a bed, sofa, rug, or other similar surface. This product should not be placed in a built-in installation such as a bookcase or rack unless proper ventilation is provided or the manufacturer's instructions have been adhered to.
11. Power Sources – This product should be operated only from the type of power source indicated on the marking label. If you are not sure of the type of power supply to your home, consult your product dealer or local power company. For products intended to operate from battery power, or other sources, refer to the operating instructions.
12. Grounding or Polarization – This product may be equipped with a polarized alternating-current line plug (a plug having one blade wider than the other). This plug will fit into the power outlet only one way. This is a safety feature. If you are unable to insert the plug fully into the outlet, try reversing the plug. If the plug should still fail to fit, contact your electrician to replace your obsolete outlet. Do not defeat the safety purpose of the polarized plug.



13. Power-Cord Protection – Power-supply cords should be routed so that they are not likely to be walked on or pinched by items placed upon or against them, paying particular attention to cords at plugs, convenience receptacles, and the point where they exit from the product.
15. Outdoor Antenna Grounding – If an outside antenna or cable system is connected to the product, be sure the antenna or cable system is grounded so as to provide some protection against voltage surges and built-up static charges. Article 810 of the National Electrical Code, ANSI/NFPA 70, provides information with regard to proper grounding of the mast and supporting structure, grounding of the lead-in wire to an antenna discharge unit, size of grounding conductors, location of antenna-discharge unit, connection to grounding electrodes, and requirements for the grounding electrode. See Figure A.
16. Lightning – For added protection for this product during a lightning storm, or when it is left unattended and unused for long periods of time, unplug it from the wall outlet and disconnect the antenna or cable system. This will prevent damage to the product due to lightning and power-line surges.
17. Power Lines – An outside antenna system should not be located in the vicinity of overhead power lines or other electric light or power circuits, or where it can fall into such power lines or circuits. When installing an outside antenna system, extreme care should be taken to keep from touching such power lines or circuits as contact with them might be fatal.
18. Overloading – Do not overload wall outlets, extension cords, or integral convenience receptacles as this can result in a risk of fire or electric shock.
19. Object and Liquid Entry – Never push objects of any kind into this product through openings as they may touch dangerous voltage points or short-out parts that could result in a fire or electric shock. Never spill liquid of any kind on the product.
20. Servicing – Do not attempt to service this product yourself as opening or removing covers may expose you to dangerous voltage or other hazards. Refer all servicing to qualified service personnel.
21. Damage Requiring Service – Unplug this product from the wall outlet and refer servicing to qualified service personnel under the following conditions:
  - a) When the power-supply cord or plug is damaged,
  - b) If liquid has been spilled, or objects have fallen into the product,
  - c) If the product has been exposed to rain or water,
  - d) If the product does not operate normally by following the operating instructions. Adjust only those controls that are covered by the operating instructions as an improper adjustment of other controls may result in damage and will often require extensive work by a qualified technician to restore the product to its normal operation,
  - e) If the product has been dropped or damaged in any way, and
  - f) When the product exhibits a distinct change in performance – this indicates a need for service.
22. Replacement Parts – When replacement parts are required, be sure the service technician has used replacement parts specified by the manufacturer or have the same characteristics as the original part. Unauthorized substitutions may result in fire, electric shock, or other hazards.
23. Safety Check – Upon completion of any service or repairs to this product, ask the service technician to perform safety checks to determine that the product is in proper operating condition.
24. Wall or Ceiling Mounting – The product should be mounted to a wall or ceiling only as recommended by the manufacturer.
25. Heat – The product should be situated away from heat sources such as radiators, heat registers, stoves, or other products (including amplifiers) that produce heat.

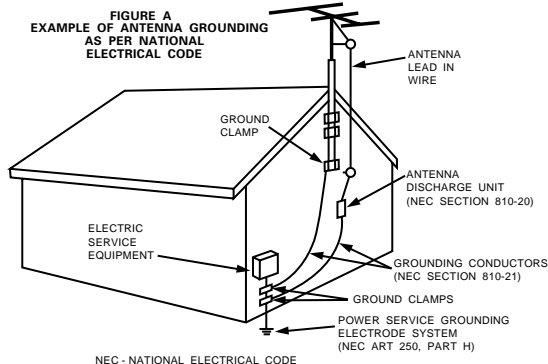

**■ INTRODUCTION**

Thank you for choosing the DENON AM-FM Stereo receiver. This remarkable component has been engineered to provide outstanding high fidelity reproduction of your favorite music sources.

As this product is provided with an immense array of features, we recommend that before you begin hookup and operation that you review the contents of this manual before proceeding.

**TABLE OF CONTENTS**



<b>1</b> Before Using .....4	<b>8</b> Operations .....17~23
<b>2</b> Cautions on Installation .....5	<b>9</b> Listening to the Radio .....24~26
<b>3</b> Cautions on Handling.....5	<b>10</b> Initialization of the Microprocessor .....27
<b>4</b> Features .....5	<b>11</b> Last function memory .....27
<b>5</b> Connections .....6~10	<b>12</b> Troubleshooting .....28
<b>6</b> Part Names and Functions .....10, 11	<b>13</b> Specifications .....29
<b>7</b> Remote Control Unit.....12~17	

**■ ACCESSORIES**

**Check that the following parts are included in addition to the main unit:**

<b>1</b> Operating instructions .....1	<b>5</b> Batteries (R6P/AA) .....2
<b>2</b> Warranty .....1	(R03/AAA) .....2
<b>3</b> Service station list .....1	<b>6</b> AM loop antenna .....1
<b>4</b> Remote control unit (RC-872) .....1	<b>7</b> FM indoor antenna.....1
(RC-873) .....1	

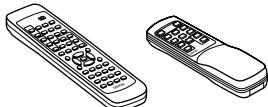
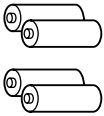
④	⑤	⑥	⑦
			
(RC-872)    (RC-873)			

**1 BEFORE USING**

**Pay attention to the following before using this unit:**

• **Moving the set**

To prevent short circuits or damaged wires in the connection cords, always unplug the power cord and disconnect the connection cords between all other audio components when moving the set.

• **Before turning the power operation switch on**

Check once again that all connections are proper and that there are not problems with the connection cords. Always set the power operation switch to the standby position before connecting and disconnecting connection cords.

• **Store this instructions in a safe place.**

After reading, store this instructions along with the warranty in a safe place.

• **Note that the illustrations in this instructions may differ from the actual set for explanation purposes.**

## 2 CAUTIONS ON INSTALLATION

Noise or disturbance of the picture may be generated if this unit or any other electronic equipment using microprocessors is used near a tuner or TV.

If this happens, take the following steps:

- Install this unit as far as possible from the tuner or TV.
- Set the antenna wires from the tuner or TV away from this unit's power cord and input/output connection cords.
- Noise or disturbance tends to occur particularly when using indoor antennas or 300  $\Omega$ /ohms feeder wires. **We recommend using outdoor antennas and 75  $\Omega$ /ohms coaxial cables.**

**For heat dispersal, leave at least 10 cm of space between the top, back and sides of this unit and the wall or other components.**

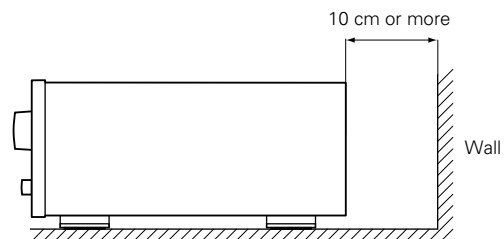
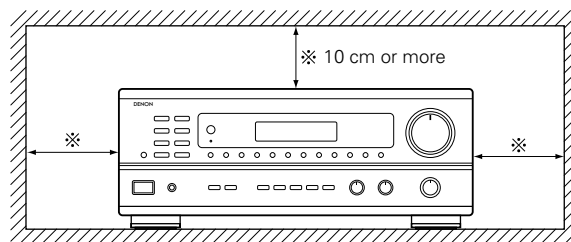

## 3 CAUTIONS ON HANDLING

- **Switching the input function when input jacks are not connected**

A clicking noise may be produced if the input function is switched when nothing is connected to the input jacks. If this happens, either turn down the VOLUME control or connect components to the input jacks.

- **Muting of PRE OUT jacks**

The PRE OUT jacks include a muting circuit. Because of this, the output signals are greatly reduced for several seconds after the power operation switch is turned on.

If the volume is turned up during this time, the output will be very high after the muting circuit stops functioning. Always wait until the muting circuit turns off before adjusting the volume.

- **Whenever the power operation switch is in the STANDBY state, the apparatus is still connected on some AC line voltages. Please be sure to unplug the cord when you leave home for, say, a vacation.**

## 4 FEATURES

### 1. Multi Room Music Entertainment System

Multi Source Function:

This unit's Multi Source function lets you select different audio or video sources for viewing or listening. Different sources can thus be enjoyed in the main room and the subroom simultaneously. This novel feature gives you considerable flexibility when setting up and enjoying your system with the this unit. The output level, adjustable by the remote commander, is as much as 1V, enough to operate the optional power amplifier placed in a subroom.

### 2. Powerful, Versatile Amplifier

High-Quality Power Amplifier:

High-speed, high-power transistors employed in a rational circuit configuration reflect DENON'S advanced amplifier technology and ensure a very hefty, clean power output.

### 3. Signal Level Divided Construction (SLDC)

The circuits handling low-level and high-level signals have been divided into separate blocks to ensure that influences from these signals on each other are held to an absolute minimum. This chassis design in the this unit is called the Signal Level Divided Construction (SLDC). Signals for output are cleaner than before, allowing them to be reproduced with even greater fidelity and clarity.

### 4. Remote Control Functions

- Remote Control unit with pre-memory function (RC-872):  
This unit comes with a remote control unit equipped with a pre-memory function. The remote control command codes for DENON remote controllable AV components as well as for DVD players, video decks, TVs, etc., of other major manufacturers are prestored in the memory.
- Multi Source Remote Control Unit (RC-873):  
This unit comes with the Multi Source Remote Control Unit, which operates the Multi Source Output and commands the receiver to select the function, recalling preset stations, and adjust the volume level from a subroom.

## 5 CONNECTIONS

- Do not plug in the power cord until all connections have been completed.
- Be sure to connect the left and right channels properly (left with left, right with right).
- Insert the plugs securely. Incomplete connections will result in the generation of noise.
- **Use the AC OUTLETS for audio equipment only. Do not use them for hair driers, etc.**
- Note that binding pin plug cords together with power cords or placing them near a power transformer will result in generating hum or other noise.
- If hum or other noise is produced when the ground wire is connected, disconnect it.
- Noise or humming may be generated if a connected component is used independently without turning the power of this unit on. If this happens, turn on the power of this unit.

### Connecting the audio components

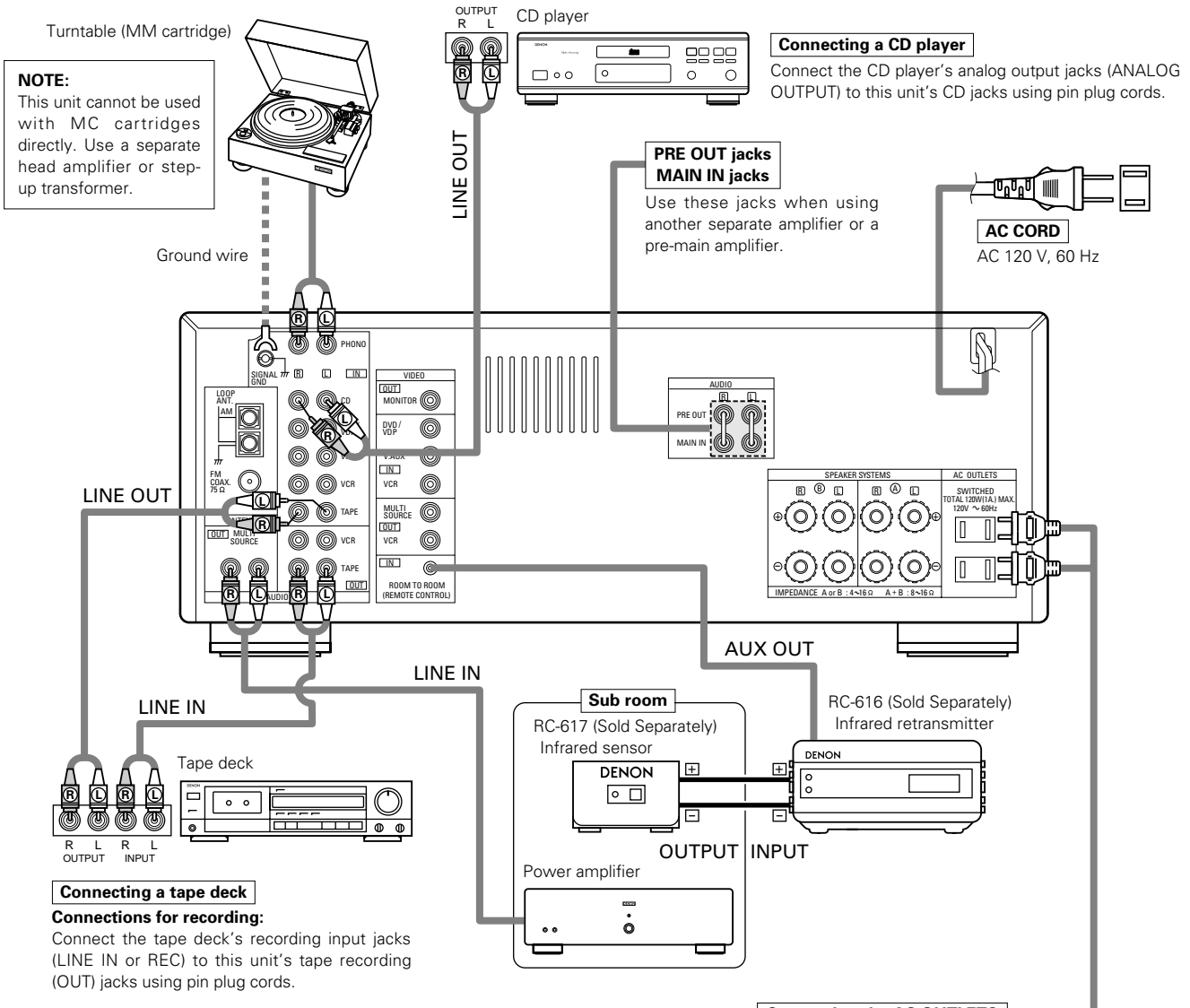

#### AC OUTLETS

- SWITCHED

(total capacity – 120 W (1 A.)

The power to this outlet is turned on and off in conjunction with the POWER operation switch on the main unit, and when the power is switched between on and standby from the remote control unit.

No power is supplied from these outlets when this unit's power is at standby. Never connect equipment whose total capacity is above 120 W (1 A.)

#### NOTE:

Use the AC OUTLETS for audio equipment only. Do not use them for hair driers, etc.

## Connecting the video equipments

- To connect the video signal, connect using a 75 Ω/ohms video signal cable cord. Using an improper cable can result in a drop in sound quality.
- When making connections, also refer to the operating instructions of the other components.

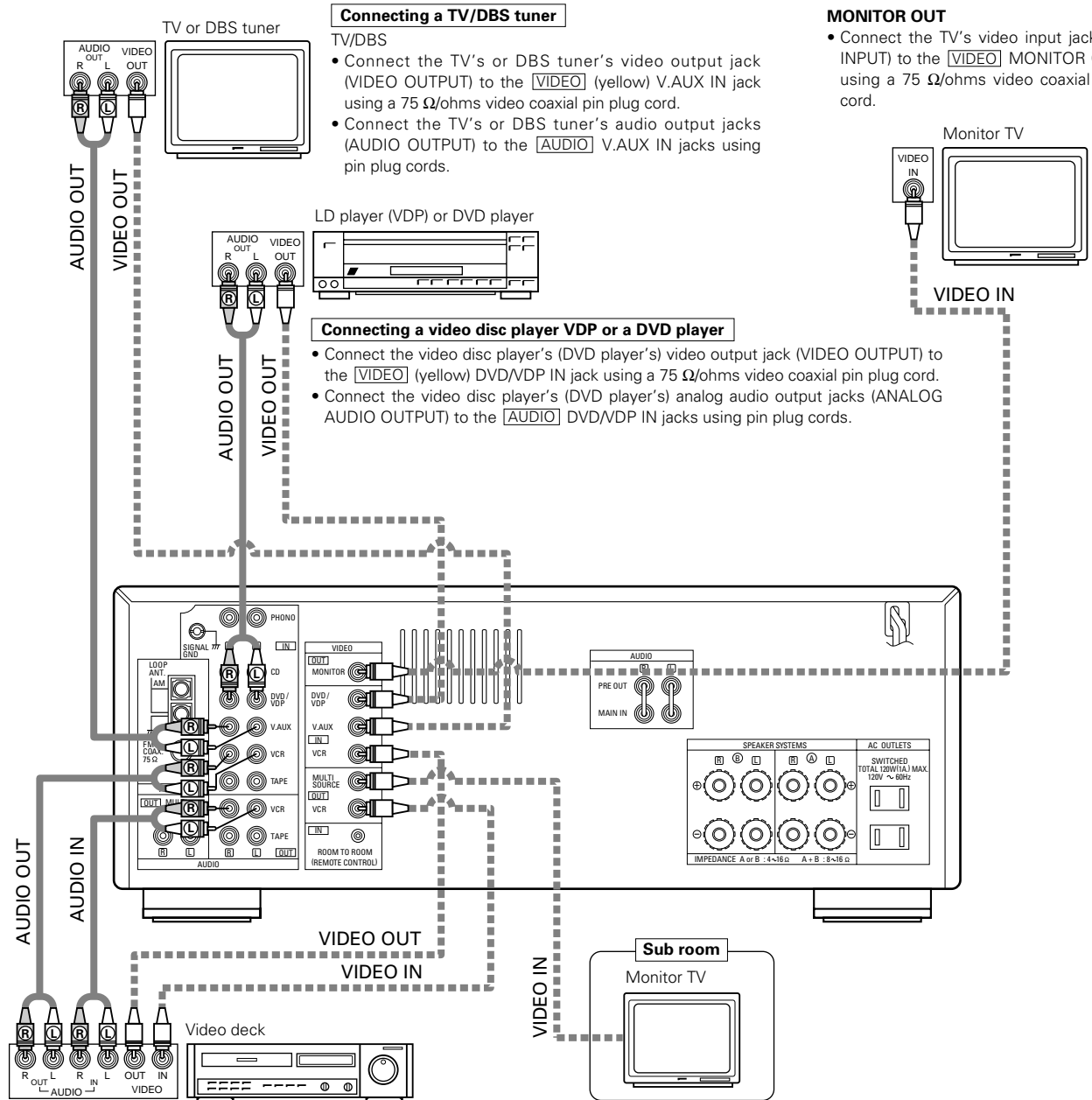

### Connecting a TV/DBS tuner

TV/DBS

- Connect the TV's or DBS tuner's video output jack (VIDEO OUTPUT) to the VIDEO (yellow) V.AUX IN jack using a 75 Ω/ohms video coaxial pin plug cord.
- Connect the TV's or DBS tuner's audio output jacks (AUDIO OUTPUT) to the AUDIO V.AUX IN jacks using pin plug cords.

LD player (VDP) or DVD player

### Connecting a video disc player VDP or a DVD player

- Connect the video disc player's (DVD player's) video output jack (VIDEO OUTPUT) to the VIDEO (yellow) DVD/VDP IN jack using a 75 Ω/ohms video coaxial pin plug cord.
- Connect the video disc player's (DVD player's) analog audio output jacks (ANALOG AUDIO OUTPUT) to the AUDIO DVD/VDP IN jacks using pin plug cords.

### MONITOR OUT

- Connect the TV's video input jack (VIDEO INPUT) to the VIDEO MONITOR OUT jack using a 75 Ω/ohms video coaxial pin plug cord.

### Connecting a video decks

#### Video input/output connections:

- Connect the video deck's video output jack (VIDEO OUT) to the VIDEO (yellow) VCR IN jack, and the video deck's video input jack (VIDEO IN) to the VIDEO (yellow) VCR OUT jack using 75 Ω/ohms video coaxial pin plug cords.



#### Connecting the audio output jacks

- Connect the video deck audio output jacks (AUDIO OUT) to the AUDIO VCR IN jacks, and the video deck's audio input jacks (AUDIO IN) to the AUDIO VCR OUT jacks using pin plug cords.

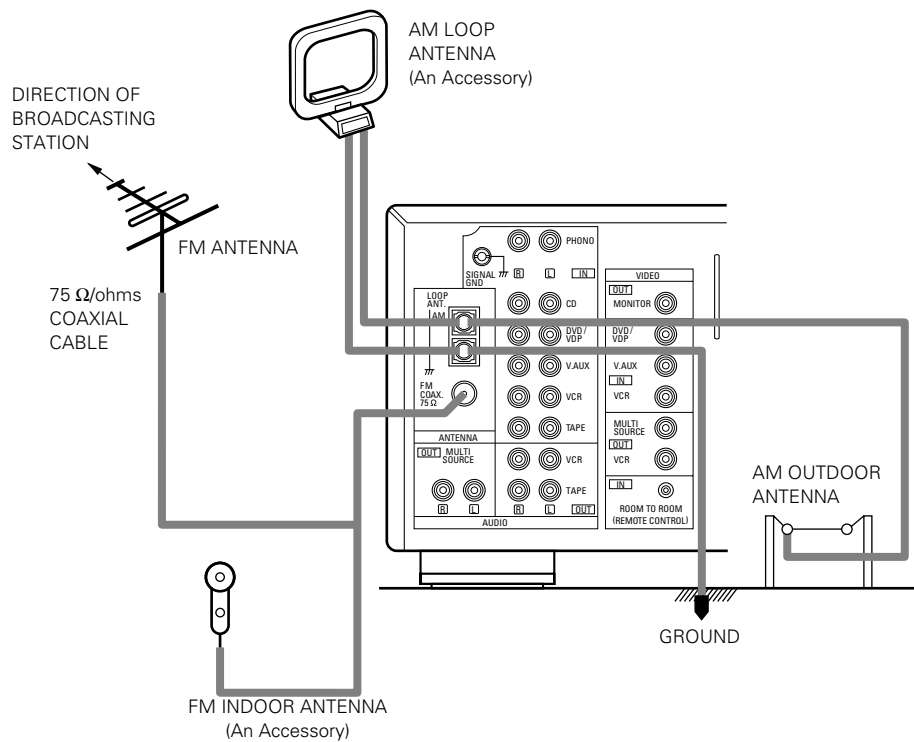
**Connecting the antenna terminals**

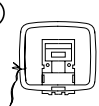
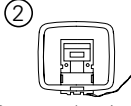

**AM loop antenna assembly** Connect to the AM antenna terminals.

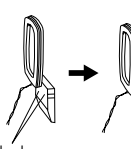
- ① 
- ②  Remove the vinyl tie and take out the connection line.
- ③  Bend in the reverse direction.
- ④
  - a.  With the antenna on top any stable surface  
Mount
  - b.  With the antenna attach to a wall.  
Installation hole  
Mount on wall, etc.

**Connection of AM antennas**

1. Loosen by turning counterclockwise.
2. Insert the cord.
3. Tighten by turning clockwise.

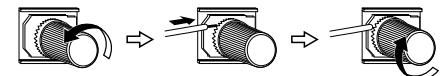

**Note to CATV system installer:**  
This reminder is provided to call the CATV system installer's attention to Article 820-40 of the NEC which provides guidelines for proper grounding and, in particular, specifies that the cable ground shall be connected to the grounding system of the building, as close to the point of cable entry as practical.

- NOTES:**
- Do not connect two FM antennas simultaneously.
  - Even if an external AM antenna is used, do not disconnect AM loop antenna.
  - Make sure AM loop antenna lead terminals do not touch metal parts of the panel.



## Speaker system connections

- Connect the speaker terminals with the speakers making sure that like polarities are matched (⊕ with ⊕, ⊖ with ⊖). Mismatching of polarities will result in weak central sound, unclear orientation of the various instruments, and the sense of direction of the stereo being impaired.
- When making connections, take care that none of the individual conductors of the speaker cord come in contact with adjacent terminals, with other speaker cord conductors, or with the rear panel.

### Speaker Impedance

- When speaker systems A and B are use separately, speakers with an impedance of 4 to 16 Ω/ohms can be connected for use as speakers.
- Be careful when using two pairs of speakers (A + B) at the same time, since use of speakers with an impedance of 8 to 16 Ω/ohms.
- The protector circuit may be activated if the set is played for long periods of time at high volumes when speakers with an impedance lower than the specified impedance are connected.

**NOTE:**  
**NEVER touch the speaker terminals when the power is on.**  
**Doing so could result in electric shocks.**

### Connecting the speaker terminals

1. Loosen by turning counterclockwise.



2. Insert the cord.



3. Tighten by turning clockwise.



### Connecting banana plugs

banana plug

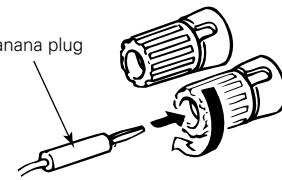

Turn clockwise to tighten, then insert the banana plug.

**• Precautions when connecting speakers**  
 If a speaker is placed near a TV or video monitor, the colors on the screen may be disturbed by the speaker's magnetism. If this should happen, move the speaker away to a position where it does not have this effect.

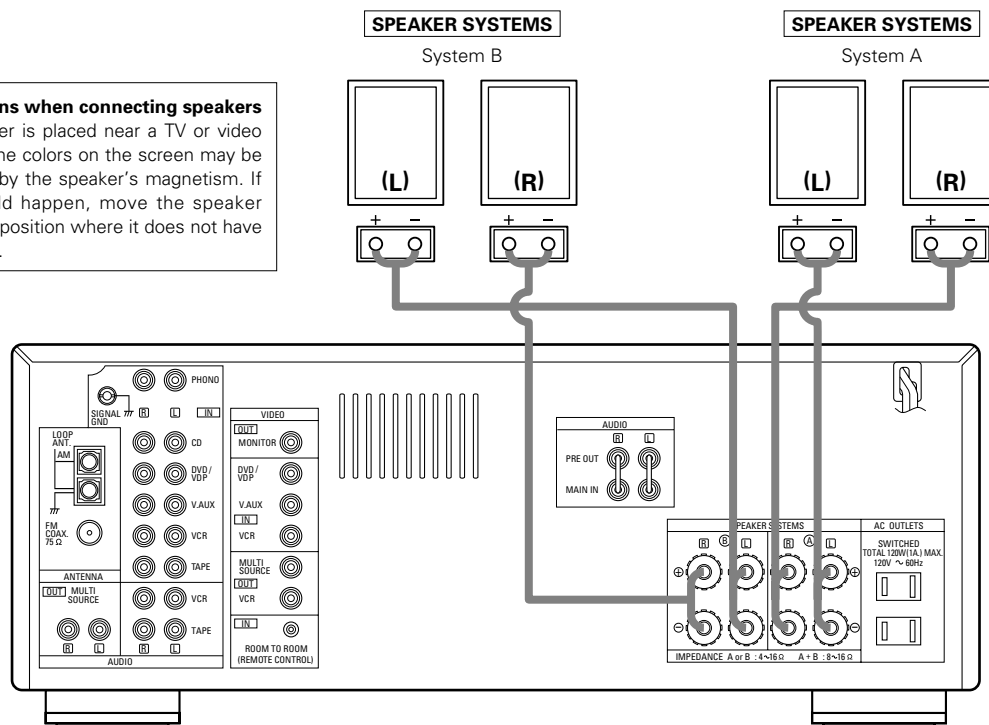

### Protector circuit

- This unit is equipped with a high-speed protection circuit. This circuit protects the internal circuitry from damage due to large currents flowing if the speaker jacks are not completely connected or if an output is generated by a short circuit. In such a case, the protection circuit will operate to cut off the output to the speakers. Should this happen, turn the power off and check the speaker connections. Then turn the power on again. After muting for several seconds, the receiver should be operating normally. If the protection circuit is activated again even though there are no problems with the wiring or the ventilation around the unit, switch off the power and contact a DENON service center.

### Note on speaker impedance

- The protector circuit may be activated if the set is played for long periods of time at high volumes when speakers with an impedance lower than the specified impedance (for example speakers with an impedance of lower than 4 Ω/ohms) are connected. If the protector circuit is activated, the speaker output is cut off. Turn off the set's power, wait for the set to cool down, improve the ventilation around the set, then turn the power back on.

## 6 PART NAMES AND FUNCTIONS

### Front Panel

- For details on the functions of these parts, refer to the pages given in parentheses ( ).

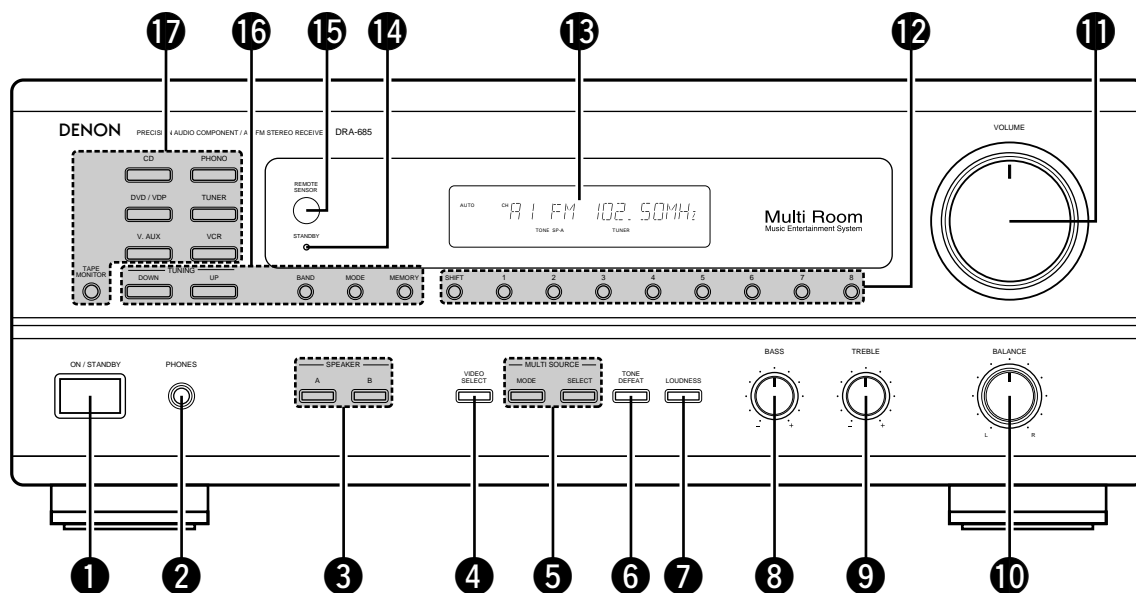

- |                                       |  |
|---------------------------------------|--|
| 1 Power operation switch .....(17)    | 10 BALANCE control .....(18)                       |
| 2 Headphone jacks (PHONES) .....(22)  | 11 VOLUME control .....(18)                        |
| 3 SPEAKER A/B buttons .....(17)       | 12 Preset memory selector buttons .....(26)        |
| 4 VIDEO SELECT button .....(22)       | 13 Display   |
| 5 MULTI SOURCE buttons .....(19, 20)  | 14 Power indicator .....(17)                       |
| 6 TONE DEFECT button .....(18)        | 15 Remote control sensor (REMOTE SENSOR) .....(12) |
| 7 LOUDNESS button .....(18)           | 16 TUNING buttons .....(25, 26)                    |
| 8 BASS adjustment control .....(18)   | 17 Input source selector buttons .....(18)         |
| 9 TREBLE adjustment control .....(18) |  |

## Remote control unit (RC-872)

- For details on the functions of these parts, refer to the pages given in parentheses ( ).

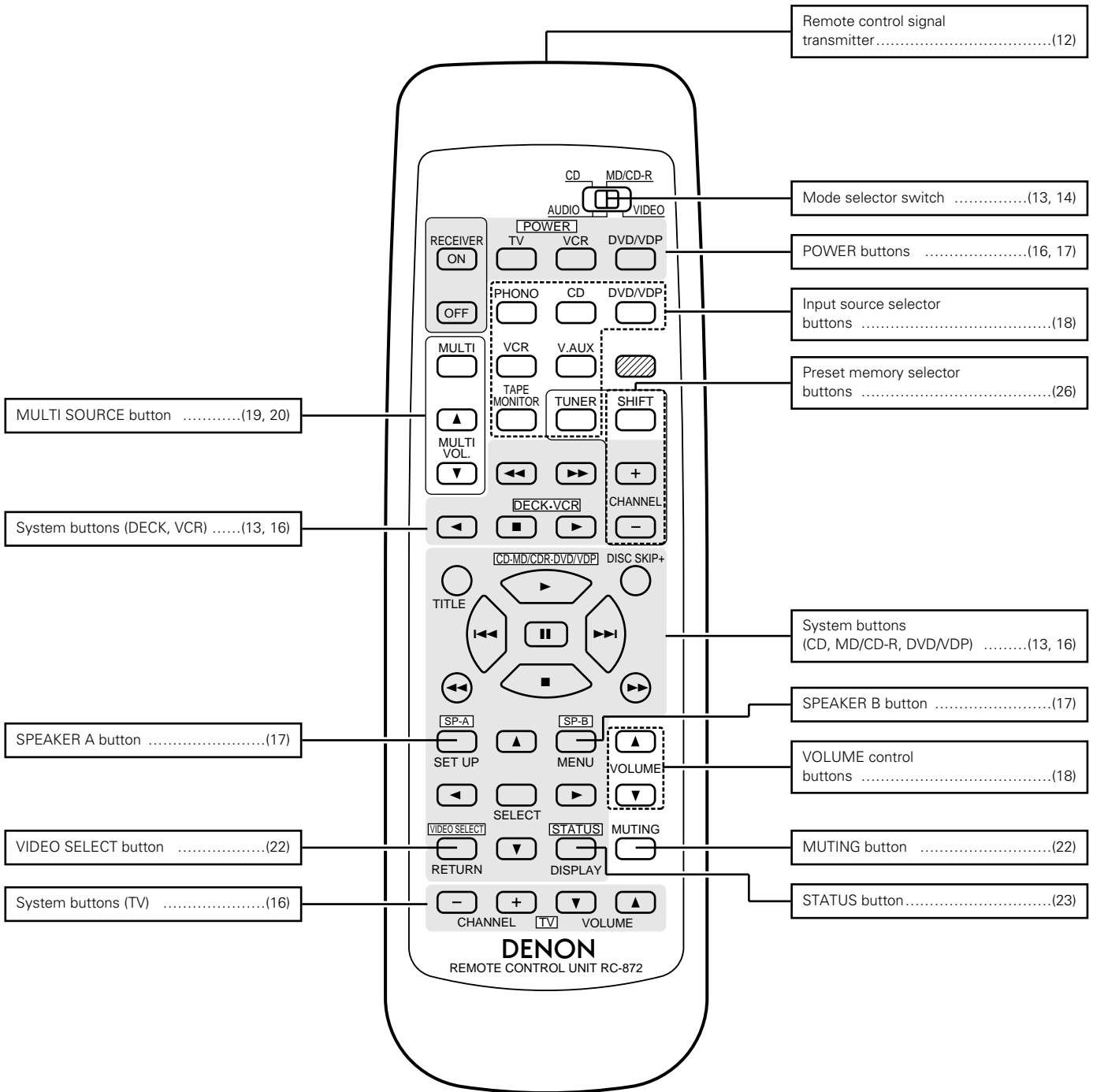

**NOTE:**

- The shaded buttons  do not function with the this unit. (Nothing happens when they are pressed.)

## 7 REMOTE CONTROL UNIT

Following the procedure outlined below, insert the batteries before using the remote control unit.

### Range of operation of the remote control unit

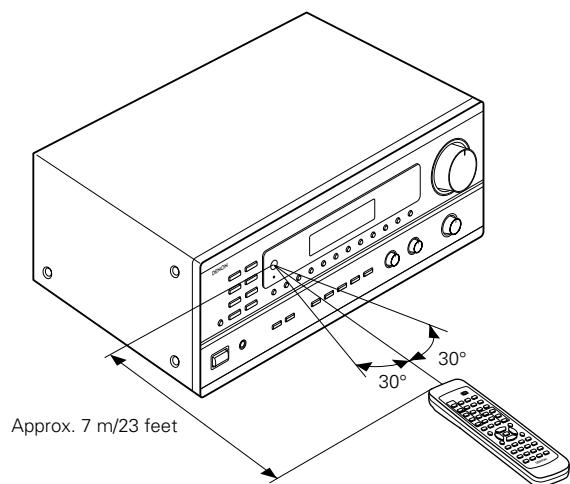

Point the remote control unit at the remote control sensor as shown on the diagram at the left.

#### NOTES:

- The remote control unit can be used from a straight distance of approximately 7 meters/23 feet, but this distance will shorten or operation will become difficult if there are obstacles between the remote control unit and the remote control sensor, if the remote control sensor is exposed to direct sunlight or other strong light, or if operated from an angle.
- Neon signs or other devices emitting pulse-type noise nearby may result in malfunction, so keep the set as far away from such devices as possible.

### Inserting the batteries

#### For remote control unit (RC-872)

① Press as shown by the arrow and slide off.

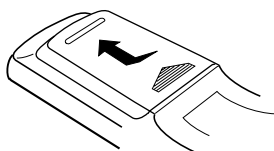

② Insert the R6P/AA batteries properly, as shown on the diagram.

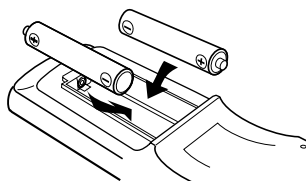

③ Close the lid.

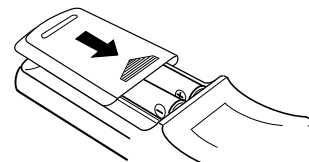

#### For multi-source remote control unit (RC-873)

① Press as shown by the arrow and slide off.

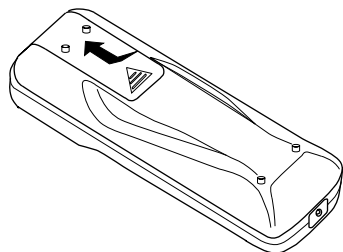

② Insert the R03/AAA batteries properly, as shown on the diagram.

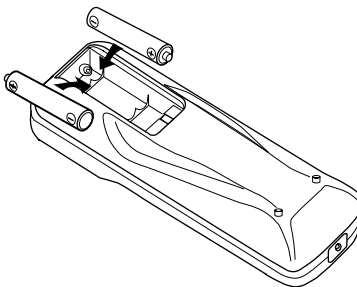

③ Close the lid.

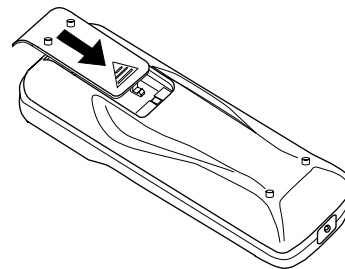

#### NOTES:

- Be sure the polarities are correct. (See the illustration inside the battery compartment.)
- Remove the batteries if the remote control transmitter will not be used for an extended period of time.
- If batteries leak, dispose of them immediately. Avoid touching the leaked material or letting it come in contact with clothing, etc. Clean the battery compartment thoroughly before installing new batteries.
- Even if less than a year has passed, replace the batteries with new ones if the set does not operate even when the remote control unit is operated nearby the set. (The included battery is only for verifying operation. Replace it with a new battery as soon as possible.)
- When replacing the batteries, after removing them wait for about one minute before inserting the new batteries.

## Operating DENON audio components

DENON remote-controllable audio components can be controlled using this unit's remote control unit. Note that some components, however, cannot be operated with this remote control unit.

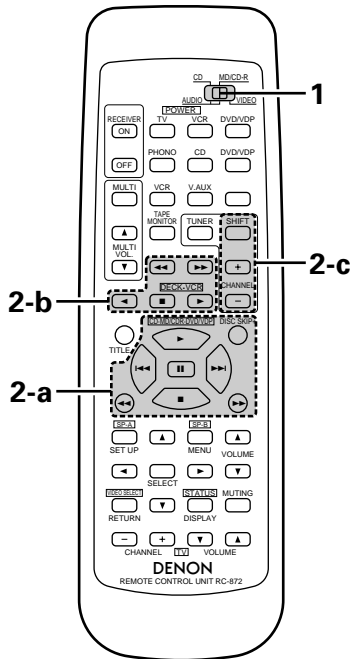

**1** Set the slide switch to the position for the component to be operated (CD or MD/CD-R).

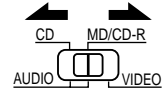

**2** Use the buttons shown below to operate the audio component. For details, refer to the respective component's manual.

**a. For CD player and MD/CD-R**

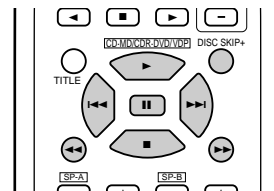

- ◀▶▶▶ : Manual search (reverse and forward)
- : Stop
- ▶ : Play
- ◀◀◀▶ : Auto search
- ⏸ : Pause
- DISC : Disc selection
- SKIP+ (CD changer only)

**b. For tape deck (DECK)**

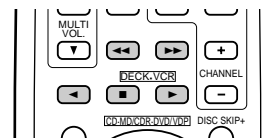

- ◀◀ : Reverse
- ▶▶ : Forward
- : Stop
- ▶▶▶ : Forward play
- ◀◀◀ : Reverse play

**c. For TUNER**

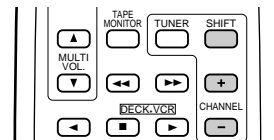

- SHIFT : Switch preset channel range
- CHANNEL : Preset channel
- + , - : up/down

**NOTE:**

- Tape deck (DECK) and TUNER can be operated when the switch is at "AUDIO" position.

## Preset memory (Audio component)

DENON components can be operated by setting the preset memory for MD or CD-R.

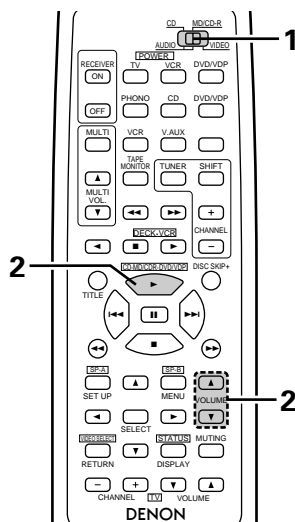

**1** Set the slide switch to "MD/CD-R".

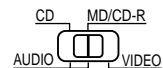

**2** Holding in the PLAY (▶) button, press the button for the components you want to set. (Refer to table 1.)

**Table 1: Combinations of Personal System Codes**

	▲ VOLUME	▼ VOLUME
▶ (PLAY)	MD	CD-R

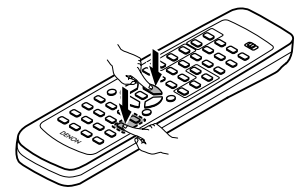

**NOTE:**

- The memory can only be preset for either the MD or the CD-R.
- ※  Preset codes set upon shipment from the factory and when reset.

## Preset memory (Video component)

DENON and other makes of components can be operated by setting the preset memory for your make of video component. **Operation is not possible for some models.**

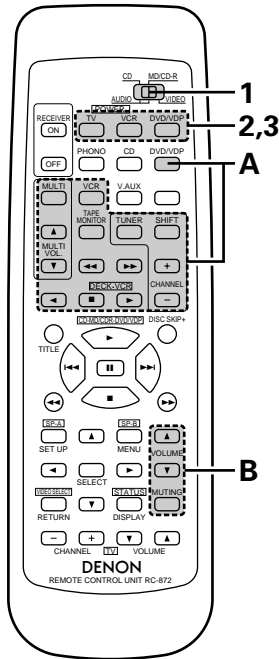

**1** Set the slide switch to "VIDEO".

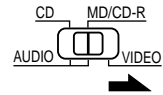

**2** Holding in the POWER button of the components (DVD/VDP, VCR or TV) you want to set, press the button for the corresponding manufacturer in block A. (Refer to Table 2.)

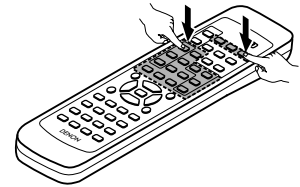

**3** Next, while holding in the POWER button, press the button for the code in block B. (Refer to Table 2.)

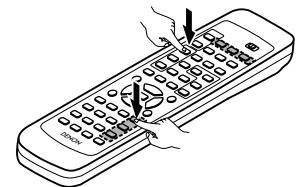

**4** To continue registering other components, repeat steps 2 to 3.

This remote control unit can be used to operate components of other manufacturers without using the learning function by registering the manufacturer of the component as shown on Table 2.

**Table 2: Combinations of Personal System Codes for Different Manufacturers**

**"DVD"**

A \ B	MASTER VOL. (▲)	MASTER VOL. (▼)	MUTING
DVD/VDP	—	—	—
MULTI	DENON A	DENON B	—
VCR	—	—	—
MULTI VOL. ▲	—	—	—
TAPE MONITOR	PANASONIC	—	—
TUNER	—	—	—
SHIFT	—	—	—
MULTI VOL. ▼	—	—	—
TAPE (◀◀)	SONY	—	—
TAPE (▶▶)	PIONEER	—	—
TUNER (+)	TOSHIBA	—	—
TAPE (◀)	—	—	—
TAPE (■)	—	—	—
TAPE (▶)	—	—	—
TUNER (—)	—	—	—









**"VDP"**

A \ B	MASTER VOL. (▲)	MASTER VOL. (▼)	MUTING
DVD/VDP	DENON A	DENON B	DENON C
MULTI	—	—	—
VCR	MITUBISHI	—	—
MULTI VOL. ▲	PANASONIC	—	—
TAPE MONITOR	—	—	—
TUNER	SONY	—	—
SHIFT	PIONEER	—	—
MULTI VOL. ▼	—	—	—
TAPE (◀◀)	—	—	—
TAPE (▶▶)	—	—	—
TUNER (+)	—	—	—
TAPE (◀)	PHILIPS	—	—
TAPE (■)	RCA	—	—
TAPE (▶)	—	—	—
TUNER (—)	MAGNAVOX	—	—









**NOTE:**

- The memory can only be preset for either the DVD or the VDP.
- ※  Preset codes set upon shipment from the factory and when reset.

**“VCR”**

A \ B		MASTER VOL.		MUTING
				
DVD/DP		—	—	—
MULTI		HITACHI A	HITACHI B	—
VCR		MITUBISHI A	MITUBISHI B	MITUBISHI C
MULTI VOL. ▲		PANASONIC A	PANASONIC B	PANASONIC C
TAPE MONITOR		JVC (VICTOR) A	JVC (VICTOR) B	JVC (VICTOR) C
TUNER		SONY A	SONY B	SONY C
SHIFT		PIONEER	—	—
MULTI VOL. ▼		TOSHIBA A	TOSHIBA B	—
TAPE 		SANYO A	SANYO B	—
TAPE 		SHARP A	SHARP B	—
TUNER 		NEC A	NEC B	NEC C
TAPE 		PHILIPS A	PHILIPS B	PHILIPS C
TAPE 		RCA A	RCA B	—
TAPE 		GENERAL ELECTRIC A	GENERAL ELECTRIC B	—
TUNER 		MAGNAVOX A	MAGNAVOX B	MAGNAVOX C

**“TV”**

A \ B		MASTER VOL.		MUTING
				
DVD/DP		—	—	—
MULTI		HITACHI	—	—
VCR		MITUBISHI A	MITUBISHI B	—
MULTI VOL. ▲		PANASONIC A	PANASONIC B	—
TAPE MONITOR		JVC (VICTOR)	—	—
TUNER		SONY	—	—
SHIFT		PIONEER	—	—
MULTI VOL. ▼		TOSHIBA	—	—
TAPE 		SANYO	—	—
TAPE 		SHARP	—	—
TUNER 		NEC	—	—
TAPE 		PHILIPS	—	—
TAPE 		RCA	—	—
TAPE 		GENERAL ELECTRIC A	GENERAL ELECTRIC B	—
TUNER 		MAGNAVOX	—	—

※  Preset codes set upon shipment from the factory and when reset.

**NOTES:**

- The signals for the pressed buttons are emitted while setting the preset memory. To avoid accidental operation, cover the remote control unit's transmitting window while setting the preset memory.
- Some models and years of manufacture of components of the manufacturers listed on Table 2 cannot be used.
- The unit is equipped with several types of remote control codes which depend on the manufacturer. If there is no operation when set to A, please change the setting to B or C and try again.

# Operating a video component stored in the preset memory

**1** Set the slide switch to "VIDEO".

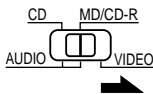

**2** Operate the video component.

- For details, refer to the component's operating instructions.
- ※ Some models cannot be operated with this remote control unit.

**a. For DVD player**

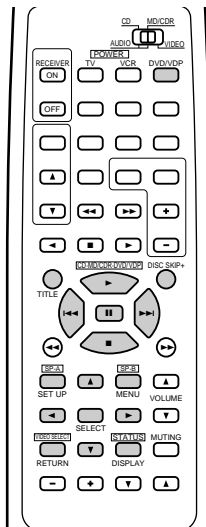

- POWER : Power on/off
- : Stop
- ▶ : Play
- ◀▶▶▶ : Auto search (cue)
- ⏸ : Pause
- TITLE : Call out title
- MENU : Call out menu
- DISPLAY : Switch display
- SET UP : DVD setup
- RETURN : Menu return
- ▲, ▼ : Cursor up/down
- ◀, ▶ : Cursor left/right
- SELECT : Enter setting
- DISC SKIP + : Disc selection

**NOTE:**

Some manufacturers use different names for the DVD remote control buttons, so also refer to the instructions on remote control for that component.

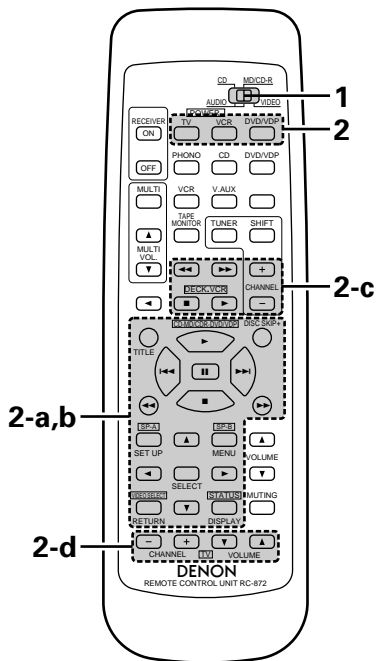

**b. For video disc player (VDP)**

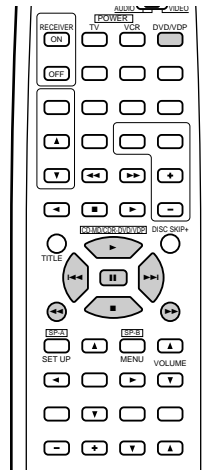

- POWER : Power on/off
- ◀▶▶▶ : Manual search (reverse and forward)
- : Stop
- ▶ : Play
- ◀▶▶▶ : Auto search (cue)
- ⏸ : Pause

**c. For video deck (VCR)**

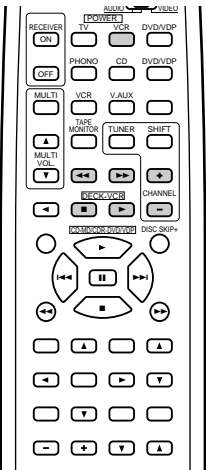

- POWER : Power on/off
- ◀▶▶▶ : Manual search (reverse and forward)
- : Stop
- ▶ : Play
- CHANNEL : Switch channel
- + , -

**d. For TV**

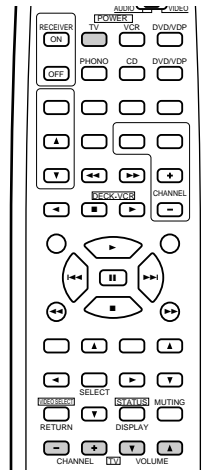

- POWER : Power on/off
- VOLUME : Volume
- ▲, ▼ : up/down
- CHANNEL : Switch channel
- + , -

**NOTE:**

The TV can be operated when the switch is at any position.



## Multi-source remote control unit (RC-873)

This is a remote control unit for multi-source and multi-zone playback.

Buttons ② can not be used when the main unit's multi-source mode is set to the REC OUT mode.

Buttons ④ can only be used when the main unit's multi-source mode is set to the MULTI mode.

- ① The main unit's POWER (ON, OFF) buttons.
- ② MULTI SOURCE terminal output function control buttons (PHONO, TUNER, CD, DVD/VP, VCR, V.AUX and TAPE).
- ③ MULTI SOURCE terminal output level control buttons (VOLUME up and down).  
※ DEFAULT SETTING (MULTI VOLUME LEVEL) : - - - dB (MINIMUM)
- ④ PRESET up and down buttons (when MULTI SOURCE function is set to TUNER).

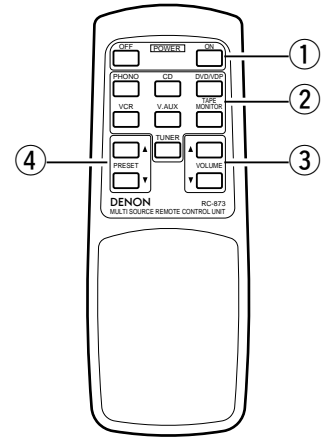

## 8 OPERATIONS

### Before operating

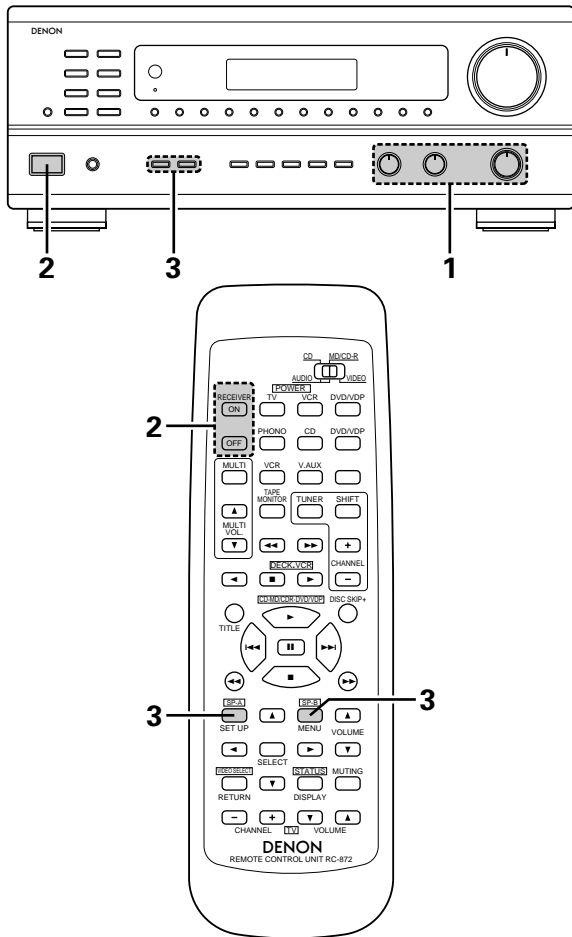

#### Preparations:

Check that all connections are proper.

- 1 Set to the center position.

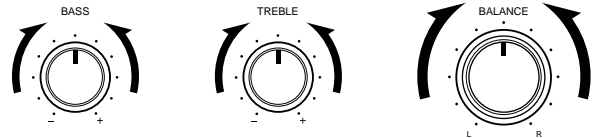

- 2 Turn on the power.  
Press the power operation switch (button).

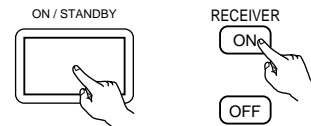

- ON/STANDBY  
When the button is pressed, the power turns on and the display lights.  
When pressed again, the power turns off, the standby mode is set and the display turns off.  
Several seconds are required from the time the power switch is set to the "ON" position until sound is output. This is due to the built-in muting circuit that prevents noise when the power switch is turned on and off.  
Set the power operation switch to this position, the power on and off from the included remote control unit.

- 3 Select the front speakers.  
Press the SPEAKER A or B button turn the speaker on.

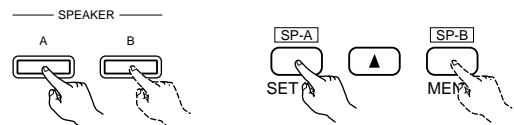

※ Set the slide switch to "AUDIO".

## Playing the program source

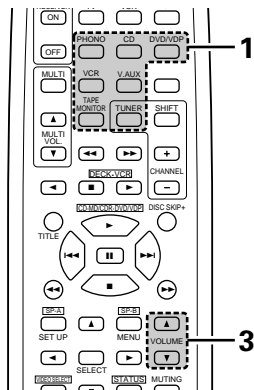
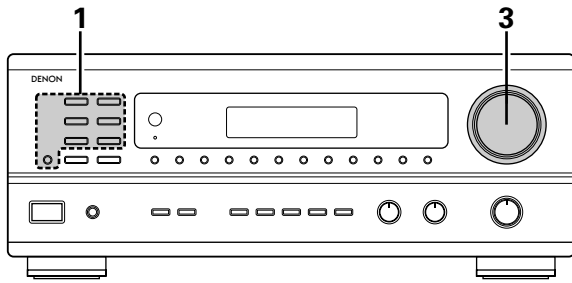

**1** Press the button for the program source to be played.

**EX 1: CD**



**EX 2: TAPE**

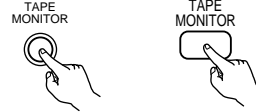

- Press the button once to switch the source to TAPE MONITOR input, again to cancel input.

**2** Start playback on the selected component.  
For operating instructions, refer to the various components' manuals.

**3** Adjust the VOLUME control.

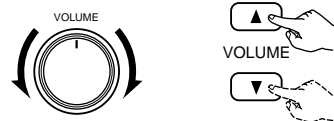

## Adjusting the BALANCE, TONE, and LOUDNESS control

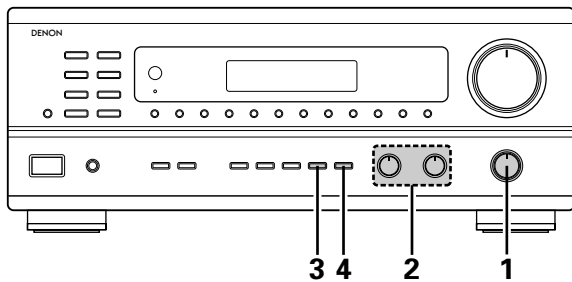

**1** Adjust the left/right BALANCE control.  
Turn the control counterclockwise to reduce the volume of the right channel, clockwise to reduce the volume of the left channel.

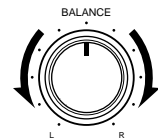

**2** Adjust the BASS and TREBLE control.

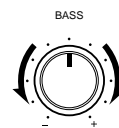

Turn the control clockwise to increase the bass, counterclockwise to decrease it.

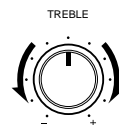

Turn the control clockwise to increase the treble, counterclockwise to decrease it.

**3** Press the TONE DEFEAT button.  
Use this when you do not want to adjust the sound.



**4** Press the LOUDNESS button.  
Press the loudness button ON when listening to music at a low volume. The low notes and high notes will be corrected to produce a natural sound.



※ LOUDNESS button can be used when the TONE DEFEAT ON mode.

## Multi-Source recording/playback

The Multi-Source function allows you to record a source other than the source currently playing or to output its signal to the MULTI SOURCE output terminal.

### ■ Recording a source other than the one currently playing (REC OUT mode)

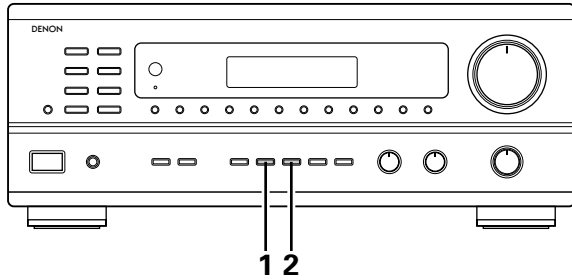

#### DISPLAY



- 1 Press the MULTI SOURCE MODE button until "REC OUT" appears on the display.

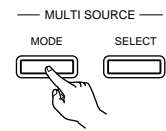

- 2 Select the source to be output to the recording output terminal. Press the MULTI SOURCE SELECT button repeatedly until the desired source appears on the display.

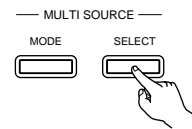

※ The REC OUT mode cannot be set from the remote control unit.

- 3 The selected source is indicated.

※ The signals of the source selected with the REC OUT mode are also output from the MULTI SOURCE AUDIO/VIDEO OUT terminals.

※ To cancel the REC OUT mode.

Press the MULTI SOURCE MODE button repeatedly until "SOURCE" appears on the display.

■ Playing a source other than the one currently playing in a different room (MULTI mode)

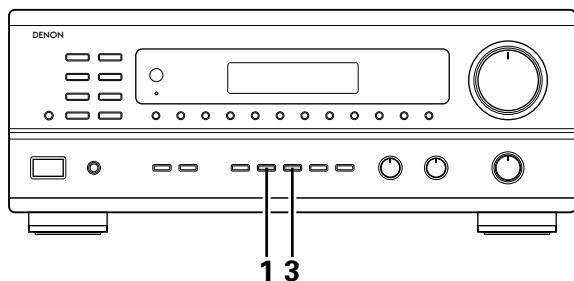

RC-872

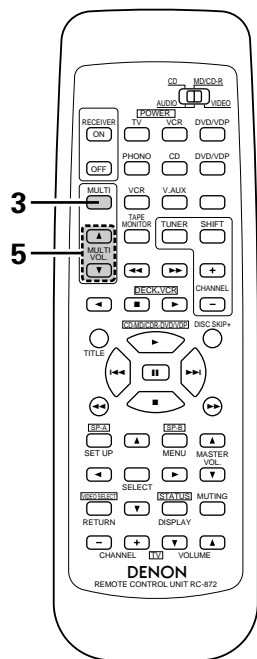

RC-873

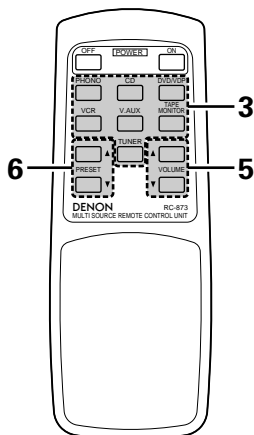

DISPLAY

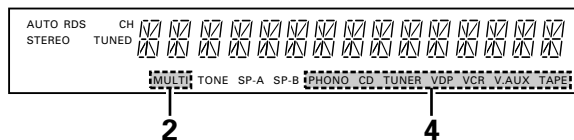

**1** Press the MULTI SOURCE MODE button repeatedly until "MULTI OUT" appears on the display.

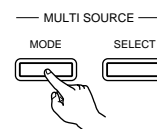

**2** Turn on the "MULTI" indicator.

**3** Select the source to be output to the MULTI SOURCE output terminal. Press the MULTI SOURCE SELECT button repeatedly until the desired source appears on the display.

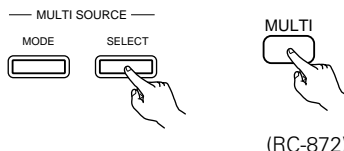

- ※ When the MULTI SOURCE button on the RC-872 remote control unit is pressed, the MULTI mode is set directly (the "MULTI" indicator lights), and the source to be output from the MULTI SOURCE terminals can be selected.
- ※ When the PHONO ~ TAPE buttons on the RC-873 multi source remote control unit is pressed, the MULTI mode is set directly (the "MULTI" indicator lights), and the source to be output from the MULTI SOURCE terminals can be selected directly. (This cannot be selected when the main unit is in the REC OUT mode.)

**4** The selected source is indicated.

- ※ To cancel the MULTI mode. Press the MULTI SOURCE MODE button or the MULTI button on the RC-872 remote control unit repeatedly until "SOURCE" appears on the display.

**NOTE:**  
The signals of the source selected in the MULTI mode are also output from the TAPE and VCR recording output terminals.

**5** The output level of the MULTI SOURCE AUDIO terminals can be controlled using the MULTI VOLUME ▲ and ▼ buttons on the RC-872 remote control unit or the VOLUME up and down buttons on the RC-873 multi source remote control unit.

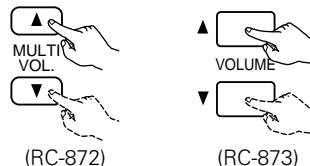

- ※ DEFAULT SETTING (MULTI VOLUME LEVEL) : --- dB (MINIMUM)

**6** When the MULTI SOURCE function is set to TUNER, the preset channel can be selected using the PRESET ▲ and ▼ buttons on the RC-873 multi source remote control unit. (This is only possible when the main unit is in the MULTI mode.)

**NOTE:**  
Note that this also switches the preset reception channel on the main unit when playing or recording the tuner in the MULTI mode.

■ Multi-source and multi-zone playback

**MULTI ROOM MUSIC ENTERTAINMENT SYSTEM**

- When the outputs of the MULTI SOURCE AUDIO/VIDEO OUT terminals are wired and connected to power amplifiers or TV displays installed in other rooms, different sources can be played in rooms other than the main room in which the this unit and the playback devices are installed. (Refer to SUB ROOM-1 on the diagram.)
  - When the output of the SPEAKER SYSTEM-B terminals is wired and connected to speakers in a sub room, the same source can be played in both the main room and sub room. Set the this unit's SPEAKER A/B selector according to the room in which the source is to be played. (Refer to SUB ROOM-2 on the diagram.)
  - When a separately sold room-to-room remote control unit (DENON RC-616 or 617) is wired and connected between the main room and the sub room, the remote-controllable devices in the main room can be controlled from the sub room using the remote control unit.
- ※ With SUB-ROOM-1 multi-source playback, the this unit's MULTI SOURCE output can be controlled with the included RC-873 multi source remote control unit.  
Operations on the RC-873 remote control unit other than turning the multi source output volume up and down can not be performed when the main unit is in the REC OUT mode.
- ※ With SUB ROOM-2 playback, the this unit and DENON CD players or tape decks etc. can be controlled using the included RC-872 system remote control unit.
- ※ To control playback devices other than the ones above, either use that device's remote control unit or preset a separately sold programmable remote control unit (DENON RC-770, etc.).

**NOTE:**

- Use a 75 Ω /ohms coaxial pin-plug cord for video signals to connect and wire the MULTI SOURCE VIDEO output. For the AUDIO output, use high quality pin-plug cords and wire in such a way that there is no humming or noise.
- For instructions on installation and operation of separately sold devices, refer to the devices' operating instructions.

**MULTI ROOM MUSIC ENTERTAINMENT SYSTEM**

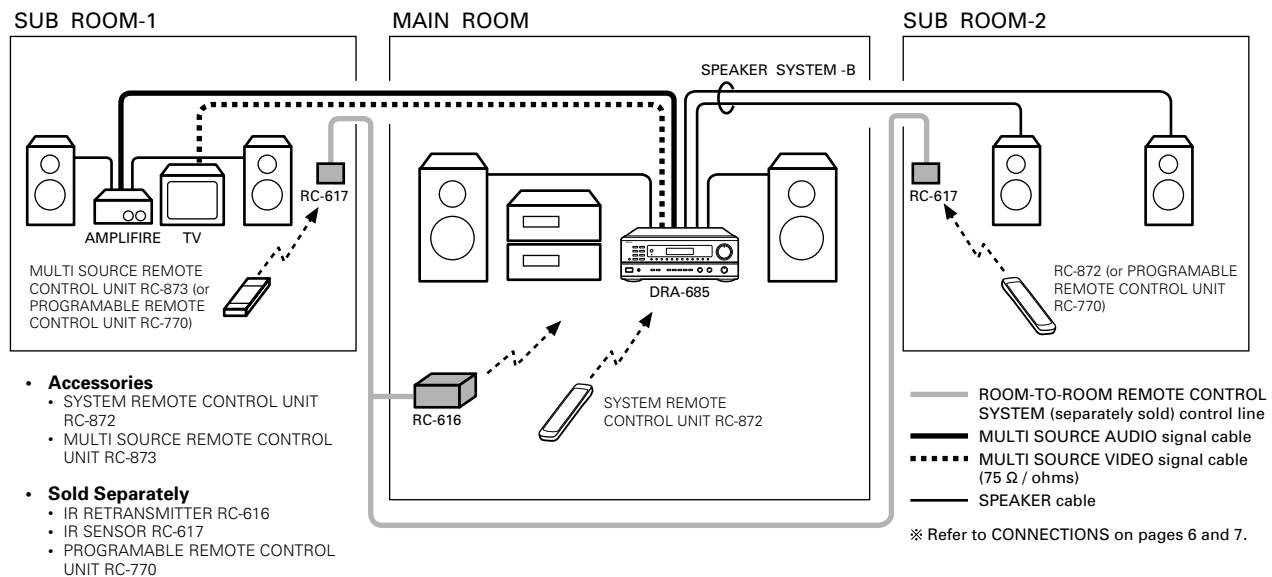

## Simulcast playback

Use this switch to monitor a video source other than the audio source.

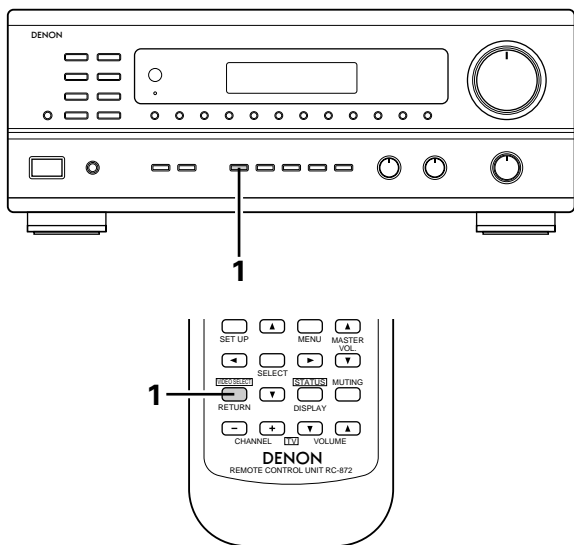

- 1 Holding the VIDEO SELECT button until the desired source appears on the display.

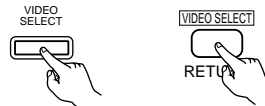

※ Set the slide switch to "AUDIO".

The video source switches as follows each time the button is pressed:



- ※ Cancelling simulcast playback.
- Press the VIDEO SELECT button again.
- Switch the program source to the component connected to the video.

## Using the muting function

Use this to turn off the audio output temporarily.

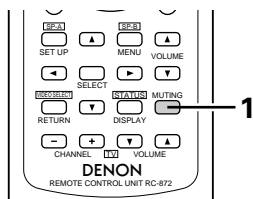

- 1 Press the MUTING button.
- ※ Cancelling MUTING mode. Press the MUTING button again.

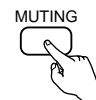

- **Caution:** Switching off the power of the unit will cancel the settings.

## Listen with headphones

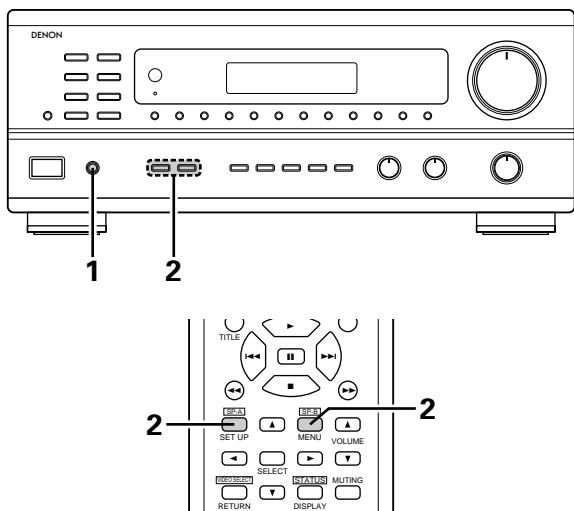

- 1 Connect the headphones to the headphones jack of the front panel.

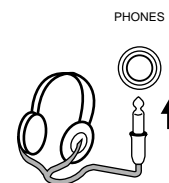

- 2 Press the SPEAKER A or B button turn the speaker off.

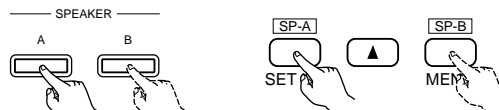

※ Set the slide switch to "AUDIO".

## Front panel display

When an operation is performed on the remote control unit, that operation appears on the display, making it possible to check the operation visually.

The set's operating status can also be checked on the display using the procedure described below.

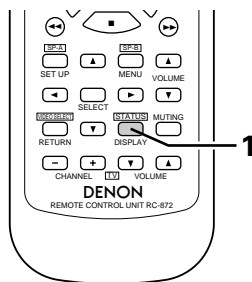

- 1 Press the STATUS button.

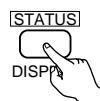

※ Set the slide switch to "AUDIO".

- The input and output sources and the setting, etc., appear in order on the display each time the button is pressed.

## Recording the program source (recording the source currently being monitored)

- 1 Follow steps 1 to 3 under "Playing the program source".
- 2 Start recording on the tape or video deck.  
For instructions, refer to the component's operating instructions.

### Simultaneous recording

The signals of the source selected with the function selector button are output simultaneously to the TAPE and VCR REC OUT jacks. If a total of two tape and/or video decks are connected and set to the recording mode, the same source can be recorded simultaneously on every decks.

In addition, if the TAPE MONITOR button is pressed, the audio signals from the tape deck are output to the VCR AUDIO REC OUT jacks.

### ■ Tape monitor function

When a three-head tape deck is used, the sound actually being recorded can be monitored during recording by pressing the TAPE MONITOR button.

Press the button again to cancel monitoring.

## 9 LISTENING TO THE RADIO

### Auto preset memory

This unit is equipped with a function for automatically searching for FM broadcast stations and storing them in the preset memory.

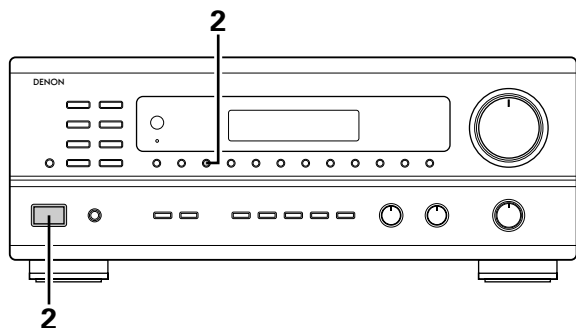

**1** Switch off the unit.

**2** Switch on the unit using the main unit's power operation switch while holding in the MEMORY button. The unit automatically begins searching for FM broadcast stations.

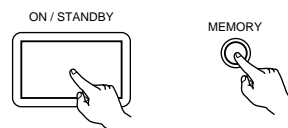

**3** When the first FM broadcast station is found, that station is stored in the preset memory at channel A1. Subsequent stations are automatically stored in order at preset channels A2 to A8, B1 to B8, C1 to C8, D1 to D8 and E1 to E8, for a maximum of 40 stations.

**4** Channel A1 is tuned in after the auto preset memory operation is completed.

**NOTES:**

- If an FM station cannot be preset automatically due to poor reception, use the "Manual tuning" operation to tune in the station, then preset it using the manual "Preset memory" operation.
- To interrupt this function, press the power operation button.

■ **DEFAULT VALUE**

AUTO TUNER PRESETS	
A1 ~ A8	87.5/89.1/98.1/107.9/90.1/90.1/90.1/90.1 MHz
B1 ~ B8	520/600/1000/1400/1500/1710 kHz/90.1/90.1 MHz
C1 ~ C8	90.1 MHz
D1 ~ D8	90.1 MHz
E1 ~ E8	90.1 MHz



## Auto tuning

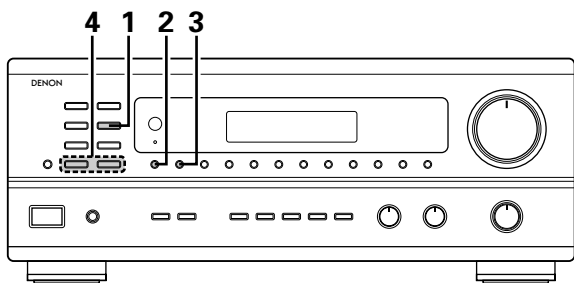

**1** Set the input function to "TUNER".

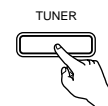

**2** Watching the display, press the BAND button to select the desired band (AM or FM).



**3** Press the MODE button to set the auto tuning mode.

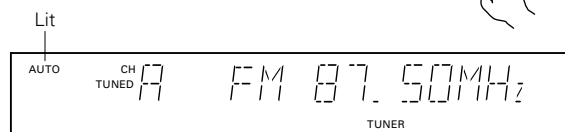

**4** Press the TUNING UP or DOWN button.

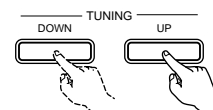

- Automatic searching begins, then stops when a station is tuned in.

**NOTE:**

- When in the auto tuning mode on the FM band, the "STEREO" indicator lights on the display when a stereo broadcast is tuned in. At open frequencies, the noise is muted and the "TUNED" and "STEREO" indicators turn off.

## Manual tuning

**1** Set the input function to "TUNER".

**2** Watching the display, press the BAND button to select the desired band (AM or FM).

**3** Press the MODE button to set the manual tuning mode. Check that the display's "AUTO" indicator turns off.

**4** Press the TUNING UP or DOWN button to tune in the desired station. The frequency changes continuously when the button is held in.

**NOTE:**

- When the manual tuning mode is set, FM stereo broadcasts are received in monaural and the "STEREO" indicator turns off.

## Preset memory

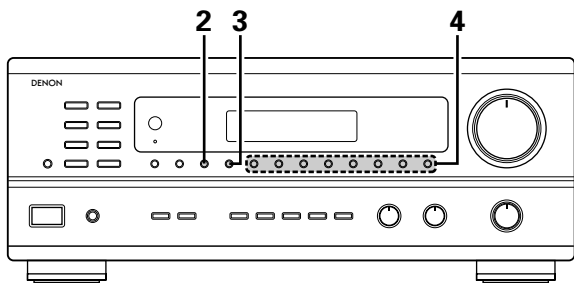

**1** Use the "Auto tuning" or "Manual tuning" operation to tune in the station to be preset in the memory.

**2** Press the MEMORY button.



**3** Press the SHIFT button and select the desired memory block (A to E).



**4** Press the preset channel button (1 to 8) to select the desired preset channel (1 to 8).

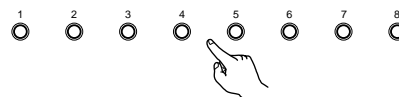

※ To preset other channels, repeat steps 1 to 4.  
A total of 40 broadcast stations can be preset — 8 stations (channels 1 to 8) in each of blocks A to E.

## Recalling preset stations

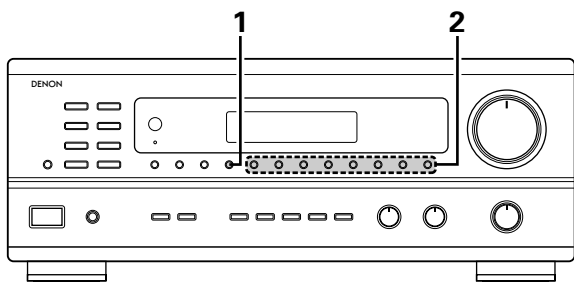

**1** Watching the display, press the SHIFT button to select the preset memory block.



※ Set the slide switch to "AUDIO".

**2** Watching the display, press the preset channel button (1 to 8) to select the desired preset channel. (When using the remote control unit, select the preset channel by pressing the preset channel button.)

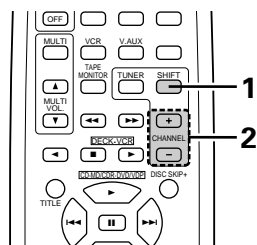
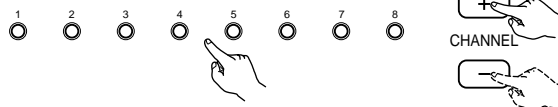

## 10 INITIALIZATION OF THE MICROPROCESSOR

When the indication of the display is not normal or when the operation of the unit does not show the reasonable result, the initialization of the microprocessor is required by the following procedure.

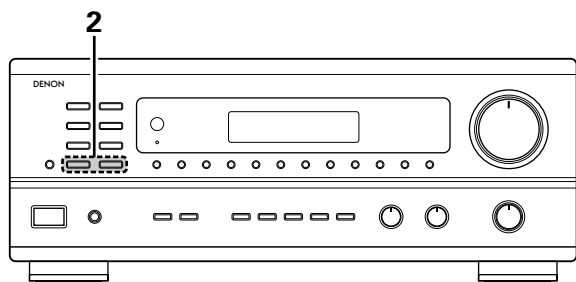

---

**1** Switch off the unit and remove the AC cord from the wall outlet.

---

**2** Hold the following TUNING UP button and TUNING DOWN button, and plug the AC cord into the outlet.

---

**3** Check that the entire display is flashing with an interval of about 1 second, and release your fingers from the 2 buttons and the microprocessor will be initialized.

---

## 11 LAST FUNCTION MEMORY

- This unit is equipped with a last function memory which stores the input and output setting conditions as they were immediately before the power is switched off.
- The unit also equipped with a back-up memory. This function provides approximately one week of memory storage when the main unit's power operation switch is off and with the power cord disconnected.

## 12 TROUBLESHOOTING

If a problem should arise, first check the following.

1. Are all connections correct ?
2. Have you operated the receiver according to the Operating Instructions ?
3. Are the speakers, turntable other components operating properly ?

If this unit is not operating properly, check the items listed in the table below. Should the problem persist, there may be a malfunction. Disconnect the power immediately and contact your store of purchase.

	Symptom	Cause	Measures	Page
Common problems arising when listening to the CD, records, tapes, and FM broadcasts, etc.	DISPLAY not lit and sound not produced when power operation switch set to on.	<ul style="list-style-type: none"> <li>• Power cord not plugged in securely.</li> </ul>	<ul style="list-style-type: none"> <li>• Check the insertion of the power cord plug.</li> <li>• Turn the power on with the remote control unit after turning the Power operation switch on.</li> </ul>	6 17
	DISPLAY lit but sound not produced.	<ul style="list-style-type: none"> <li>• Speaker cords not securely connected.</li> <li>• Improper position of the audio function button.</li> <li>• Volume control set to minimum.</li> <li>• MUTING is on.</li> </ul>	<ul style="list-style-type: none"> <li>• Connect securely.</li> <li>• Set to a suitable position.</li> <li>• Turn volume up to suitable level.</li> <li>• Switch off MUTING.</li> </ul>	9, 10 18 18 22
	— PROTECT — display appears.	<ul style="list-style-type: none"> <li>• Speaker terminals are short-circuited.</li> <li>• Block the ventilation holes of the set.</li> <li>• The unit is operating at continuous high power conditions and/or inadequate ventilation.</li> </ul>	<ul style="list-style-type: none"> <li>• Switch power off, connect speakers properly, then switch power back on.</li> <li>• Turn off the set's power, then ventilate it well to cool it down. Once the set is cooled down, turn the power back on.</li> <li>• Turn off the set's power, then ventilate it well to cool it down. Once the set is cooled down, turn the power back on.</li> </ul>	9, 10 5 5
	Sound produced only from one channel.	<ul style="list-style-type: none"> <li>• Incomplete connection of speaker cords.</li> <li>• Incomplete connection of input/output cords.</li> </ul>	<ul style="list-style-type: none"> <li>• Connect securely.</li> <li>• Connect securely.</li> </ul>	9, 10 6 ~ 8
	Positions of instruments reversed during stereo playback.	<ul style="list-style-type: none"> <li>• Reverse connections of left and right speakers or left and right input/output cords.</li> </ul>	<ul style="list-style-type: none"> <li>• Check left and right connections.</li> </ul>	6 ~ 10
When playing records	Humming noise produced when record is playing.	<ul style="list-style-type: none"> <li>• Ground wire of turntable not connected properly.</li> <li>• Incomplete PHONO jack connection.</li> <li>• TV or radio transmission antenna nearby.</li> </ul>	<ul style="list-style-type: none"> <li>• Connect securely.</li> <li>• Connect securely.</li> <li>• Contact your store of purchase.</li> </ul>	6 6 -
	Howling noise produced when volume is high.	<ul style="list-style-type: none"> <li>• Turntable and speaker systems too close together.</li> <li>• Floor is unstable and vibrates easily.</li> </ul>	<ul style="list-style-type: none"> <li>• Separate as much as possible.</li> <li>• Use cushions to absorb speaker vibrations transmitted by floor. If turntable is not equipped with insulators, use audio insulators (commonly available).</li> </ul>	- -
	Sound is distorted.	<ul style="list-style-type: none"> <li>• Stylus pressure too weak.</li> <li>• Dust or dirt on stylus.</li> <li>• Cartridge defective.</li> </ul>	<ul style="list-style-type: none"> <li>• Apply proper stylus pressure.</li> <li>• Check stylus.</li> <li>• Replace cartridge.</li> </ul>	- - -
	Volume is weak.	<ul style="list-style-type: none"> <li>• MC cartridge being used.</li> </ul>	<ul style="list-style-type: none"> <li>• Replace with MM cartridge or use a head amplifier or step-up transformer.</li> </ul>	6
Remote control unit.	This unit does not operate properly when remote control unit is used.	<ul style="list-style-type: none"> <li>• Batteries dead.</li> <li>• Remote control unit too far from this unit.</li> <li>• Obstacle between this unit and remote control unit.</li> <li>• Different button is being pressed.</li> <li>• ⊕ and ⊖ ends of battery inserted in reverse.</li> </ul>	<ul style="list-style-type: none"> <li>• Replace with new batteries.</li> <li>• Move closer.</li> <li>• Remove obstacle.</li> <li>• Press the proper button.</li> <li>• Insert batteries properly.</li> </ul>	12 12 12 - 12

## 13 SPECIFICATIONS

### • Audio section

#### (Power amplifier)

**Rated output:** 100 W + 100 W (8  $\Omega$ /ohms, 20 Hz ~ 20 kHz with 0.05 % T.H.D.)

**Output terminals:** A or B 4 to 16  $\Omega$ /ohms

A + B 8 to 16  $\Omega$ /ohms

#### (Analog)

##### LINE input — PRE OUT

**Input sensitivity/input impedance:** 200 mV / 47 k $\Omega$ /kohms

**Frequency response:** 10 Hz ~ 50 kHz:  $\pm$ 1.5 dB

**S/N ratio:** 100 dB (IHF-A weighted)

**Total harmonic distortion:** 0.009 % (-3 dB at rated output, 8  $\Omega$ /ohms) (1 kHz)

**Rated output:** 1.2 V

##### PHONO input — REC OUT

**Input sensitivity/input impedance:** 3.0 mV/47 k $\Omega$  /kohms

**RIAA deviation:**  $\pm$ 0.5 dB (20 Hz ~ 20kHz)

**S/N ratio:** 74 dB (IHF-A weighted, with 5 mV input)

**Total harmonic distortion:** 0.03 % (1 kHz, 3V)

**Rated output/Maximum output:** 150 mV / 7 V

### • Video section

#### (standard video jacks)

**Input/output level and impedance:** 1 V p-p, 75  $\Omega$ /ohms

**Frequency response:** 5 Hz ~ 10 MHz +1, -3 dB

### • Tuner section

	<b>[FM]</b> (note: $\mu$ V at 75 $\Omega$ /ohms, 0 dBf = $1 \times 10^{-15}$ W)	<b>[AM]</b>
<b>Receiving range:</b>	87.50 MHz ~ 107.90 MHz	520 kHz ~ 1710 kHz
<b>Usable sensitivity:</b>	1.4 $\mu$ V (14.2 dBf)	18 $\mu$ V
<b>50 dB quieting sensitivity:</b>	MONO 2.8 $\mu$ V (20.2 dBf)	
	STEREO 23 $\mu$ V (38.5 dBf)	
<b>S/N ratio:</b>	MONO 80 dB (IHF-A weighted)	
	STEREO 75 dB (IHF-A weighted)	
<b>Total harmonic distortion:</b>	MONO 0.15 % (1kHz)	
	STEREO 0.3 % (1kHz)	

### • General

**Power supply:** AC 120 V, 60 Hz

**Power consumption:** 3.4 A

**Maximum external dimensions:** 434 (W) x 171 (H) x 416 (D) mm (17-1/16" x 6-23/32" x 16-3/8")

**Weight:** 10.0 kg (22 lbs)

### • Remote control unit

RC-872, RC-873

#### RC-872

**Batteries:** R6P/AA Type (two batteries)

**External dimensions:** 54 (W) x 172 (H) x 27.2 (D) mm (2-1/8" x 6-3/4" x 1-1/16")

**Weight:** 100 g (Approx. 6 oz) (including batteries)

#### RC-873

**Batteries:** R03/AAA Type (two batteries)

**External dimensions:** 47.5 (W) x 127 (H) x 18 (D) mm (1-27/32" x 5 x 11/16")

**Weight:** 70 g (Approx. 2.4 oz)

\* For purposes of improvement, specifications and design are subject to change without notice.

## ■ INTRODUCTION

Nous vous remercions d'avoir choisi le récepteur radio FM - AM stéréo DENON.

Ce remarquable composant a été fabriqué pour assurer une reproduction haute fidélité remarquable de vos sources musicales favorites.

Ce produit étant équipé d'une immense foule de caractéristiques, nous vous recommandons avant de commencer l'installation et l'utilisation de l'appareil de bien lire le contenu de ce manuel avant de procéder.

## TABLE DES MATIERES

1	Avant L'utilisation .....	30	8	Opérations .....	43~49
2	Précautions D'installation .....	31	9	Ecouter de là Radio .....	50~52
3	Précautions de Manipulation .....	31	10	Initialisation du Microprocesseur .....	53
4	Caractéristiques .....	31	11	Mémoire de Dernière Fonction .....	53
5	Connexions .....	32~36	12	Dépistage des Pannes .....	54
6	Nomenclature et Fonctions .....	36, 37	13	Spécifications .....	55
7	Unité de Télécommande .....	38~43			

## ■ ACCESSOIRES

Vérifier que les articles suivants sont inclus dans le carton en plus de l'unité principale:

①	Mode d'emploi .....	1	⑤	Piles (R6P/AA) .....	2
②	Certificat de garantie .....	1		(R03/AAA) .....	2
③	Liste des centres d'entretien .....	1	⑥	Antenne-cadre AM.....	1
④	Télécommande (RC-872) .....	1	⑦	Antenne intérieure FM .....	1
	(RC-873) .....	1			

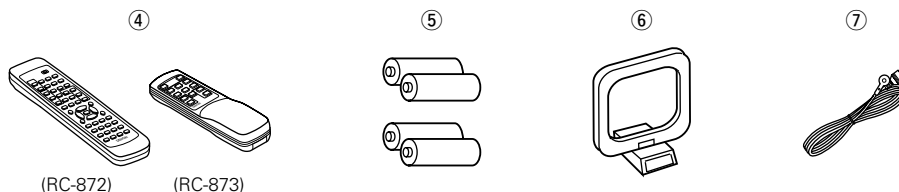

## 1 AVANT L'UTILISATION

Faire attention au points suivants avant d'utiliser cet appareil:

### • Déplacement de l'appareil

Pour éviter des court-circuits ou des fils endommagés dans les câbles de connexion, toujours débrancher le cordon d'alimentation, et déconnecter les câbles de connexion entre tous les autres composants audio lors du déplacement de l'appareil.

### • Avant de mettre sous tension

Vérifier une nouvelle fois si toutes les connexions sont bonnes et s'il n'y a pas de problèmes avec les câbles de connexion. Toujours placer l'interrupteur de mise sous tension en position d'attente avant de connecter et de déconnecter les câbles de connexion.

### • Ranger ces instructions dans un endroit sûr

Après les avoir lues, ranger ces instructions en même temps que la garantie dans un endroit sûr.

### • Noter que les illustrations de ces instructions peuvent varier de l'appareil actuel dans un but d'explication.

## 2 PRECAUTIONS D'INSTALLATION

L'utilisation simultanée de cet appareil ou d'autres appareils électroniques à microprocesseur avec un tuner ou un téléviseur peut produire des parasites dans le son ou l'image.

Si cela se produit, prendre les mesures suivantes:

- Installer cet appareil aussi loin que possible du tuner ou du téléviseur.
- Eloigner les câbles d'antenne du tuner ou du téléviseur aussi loin que possible du cordon d'alimentation et des câbles de connexion d'entrée/sortie de cet appareil.
- Ce problème est fréquemment rencontré lors de l'utilisation d'antennes intérieures ou de câbles d'arrivée de 300  $\Omega$ /ohms. **L'utilisation d'antennes extérieures et de câbles coaxiaux de 75  $\Omega$ /ohms est recommandée.**

**Pour permettre la dissipation de la chaleur, laisser un espace d'au moins 10 cm entre le haut, l'arrière et les flancs de cet appareil et le mur ou d'autres composants.**

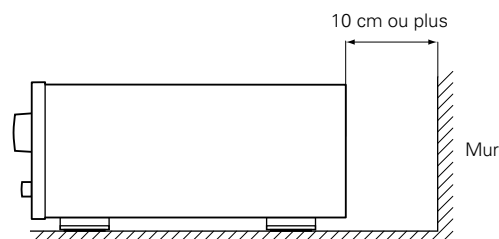
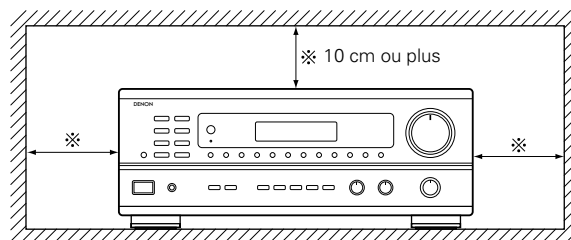

## 3 PRECAUTIONS DE MANIPULATION

- **Commutation de la fonction d'entrée lorsque les prises d'entrée ne sont pas connectées**

Un dé clic peut être produit si la fonction d'entrée est commutée lorsque rien n'est connecté aux prises d'entrée. Dans ce cas, abaisser la commande VOLUME ou connecter des composants aux prises d'entrée.

- **Mise en sourdine des prises de sortie préamplifiée (PRE OUT)**

Les prises de sortie préamplifiée (PRE OUT) comprennent un circuit de mise en sourdine. Pour cette raison, les signaux de sortie sont fortement réduits pendant plusieurs secondes après que l'interrupteur de mise sous tension ait été allumé. Si le volume est augmenté pendant cet instant, la sortie sera très élevée après l'arrêt du circuit de mise en sourdine. Toujours attendre que le circuit de mise en sourdine se désactive avant de régler le volume.

- **Chaque fois que l'interrupteur de mise sous tension est en position STANDBY, l'appareil est toujours connecté à une tension de ligne secteur. Toujours débrancher le câble pour aller, par exemple, en vacances.**

## 4 CARACTERISTIQUES

1. **Système d'équipement sonore dans plusieurs pièces (Multi Room Music Entertainment System)**

Fonction avec des sources multiples :

La fonction multi-source de l'appareil vous permet de sélectionner différentes sources audio et vidéo pour l'écoute ou le visionnage, afin d'en profiter dans la salle principale et dans une autre pièce au même moment. Cette nouvelle option vous procure une souplesse d'utilisation inégalée, une fois que votre système a été installé avec cet appareil. Le niveau de sortie, réglable par télécommande, est équivalent à 1V, ce qui est assez pour activer un amplificateur additionnel installé dans une autre pièce.

2. **Amplificateur puissant et modulable**

Amplificateur de puissance de très haute qualité:

Une grande vitesse et des transistors à haute puissance sont utilisés dans la configuration du circuit rationnel, ce qui témoigne de l'avance technologique de DENON en matière d'amplificateurs, et garantit une sortie du son aussi claire que puissante.

3. **Architecture individualisée des signaux (Signal Level Divided Construction - SLDC)**

Les circuits fournissant les signaux de bas et haut niveau ont été séparés dans des blocs différents, afin de maintenir l'influence des signaux les uns sur les autres à l'absolu minimum. La conception du châssis de cet appareil est appelée Architecture individualisée des signaux (Signal Level Divided Construction - SLDC). Les signaux en sortie sont plus purs qu'auparavant, ce qui permet une reproduction des sons encore plus claire et fidèle.

4. **Fonctions de la télécommande**

- Télécommande avec fonction de pré-mémorisation (RC-872) : Cet appareil est équipé d'une télécommande dotée de la fonction de pré-mémorisation. Les codes de contrôle à distance pour tous les composants DENON contrôlables à distance, tels que les lecteurs DVD, lecteur vidéo, télévision ...etc ainsi que ceux fabriqués par d'autres producteurs importants sont déjà en mémoire.
- Télécommande du mode à sources multiples (RC-873) : Cet appareil est équipé d'une télécommande dotée du mode à sources multiples, qui commande les sorties des sources multiples et commande également le récepteur pour choisir les fonctions, trouver des stations pré-réglées, ou alors ajuster le niveau du volume depuis une autre pièce.

## 5 CONNEXIONS

- Ne pas brancher le cordon d'alimentation avant d'avoir terminé toutes les connexions.
- Toujours connecter correctement les canaux de gauche et de droite (gauche avec la gauche et droite avec la droite).
- Insérer fermement les fiches. Des connexions incomplètes peuvent générer des parasites.
- **N'utiliser les prises secteur (AC OUTLETS) que pour l'équipement audio. Ne pas les utiliser pour un sèche-cheveux, etc.**

- Remarquer que le groupement de cordons à fiches à broche avec des cordons d'alimentation, ou le fait de les placer près d'un transformateur provoque un bourdonnement ou un autre bruit.
- Un bruit ou un bourdonnement peut être généré si un composant audio connecté est utilisé indépendamment sans mettre cet appareil sous tension. Dans ce cas, mettre cet appareil sous tension.
- Des parasites ou des bourdonnements peuvent se produire si un des composants est utilisé de manière autonome sans que cet appareil ne soit allumé. Si cela se produit, allumez cet appareil.

### Connexion des composants audio

Platine tourne-disque  
(cellule à bobine mobile MM)

#### REMARQUE:

Cet appareil ne peut pas être utilisé directement avec les cellules à bobine mobile (MC). Utiliser un amplificateur de tête séparé ou un transformateur survolteur.

Fil de mise à la terre

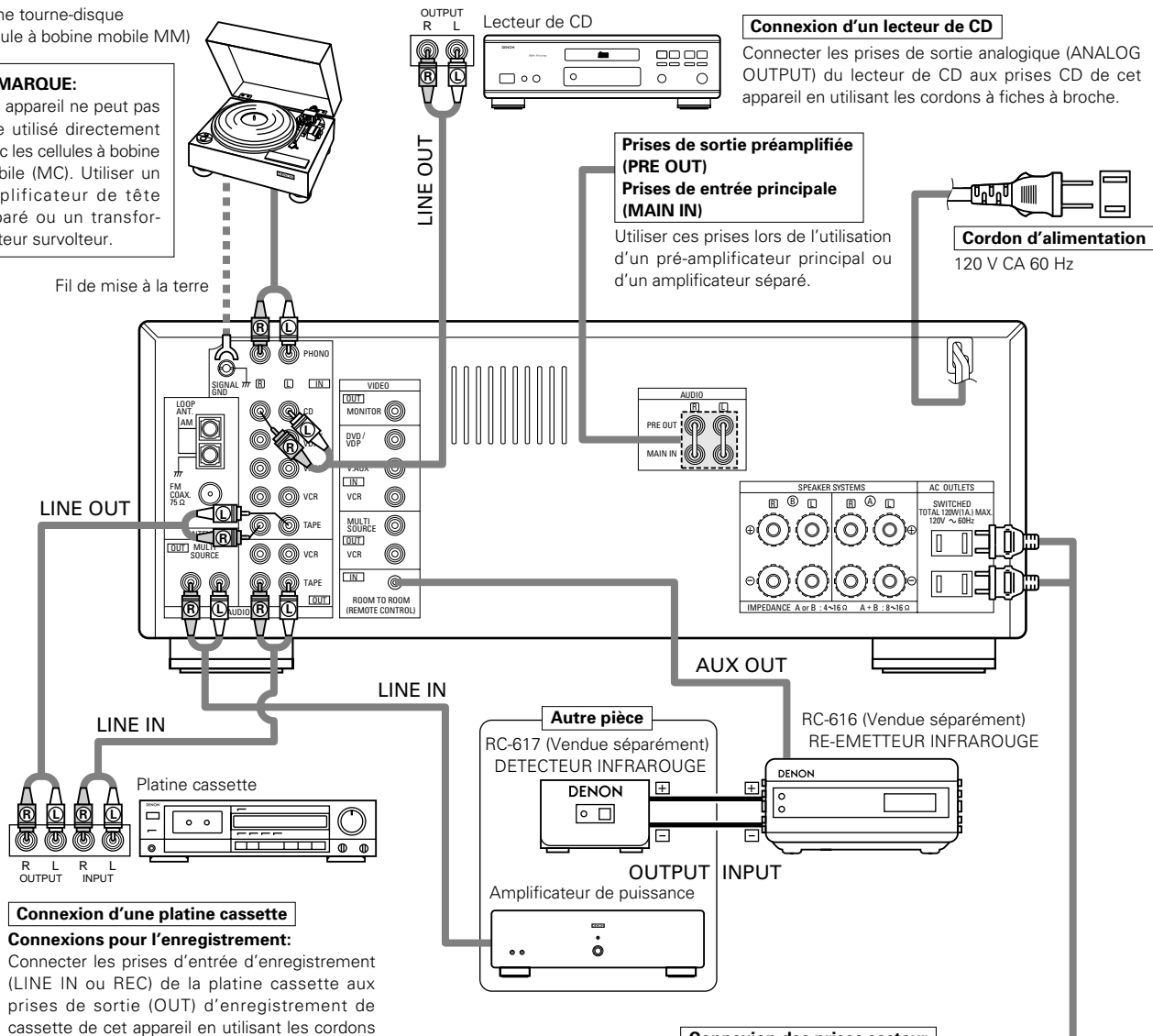



## Connexion des composants vidéo

- Pour connecter le signal vidéo, connecter en utilisant un câble de signal vidéo de 75  $\Omega$ /ohms. L'utilisation d'un mauvais câble peut entraîner une baisse de la qualité du son.
- Lors des connexions, se reporter également aux instructions d'utilisation des autres composants.

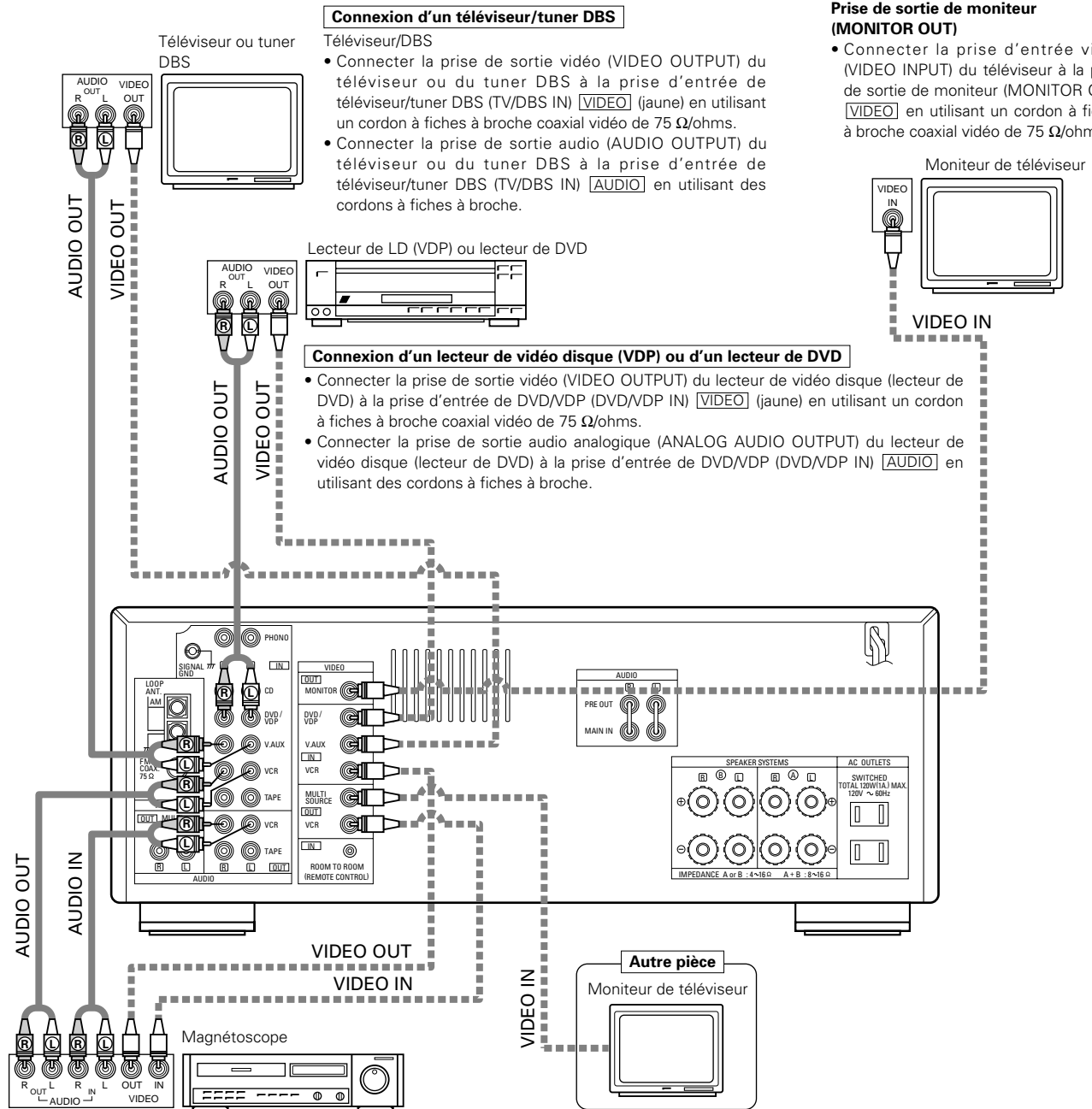

Connexion des bornes d'antennes

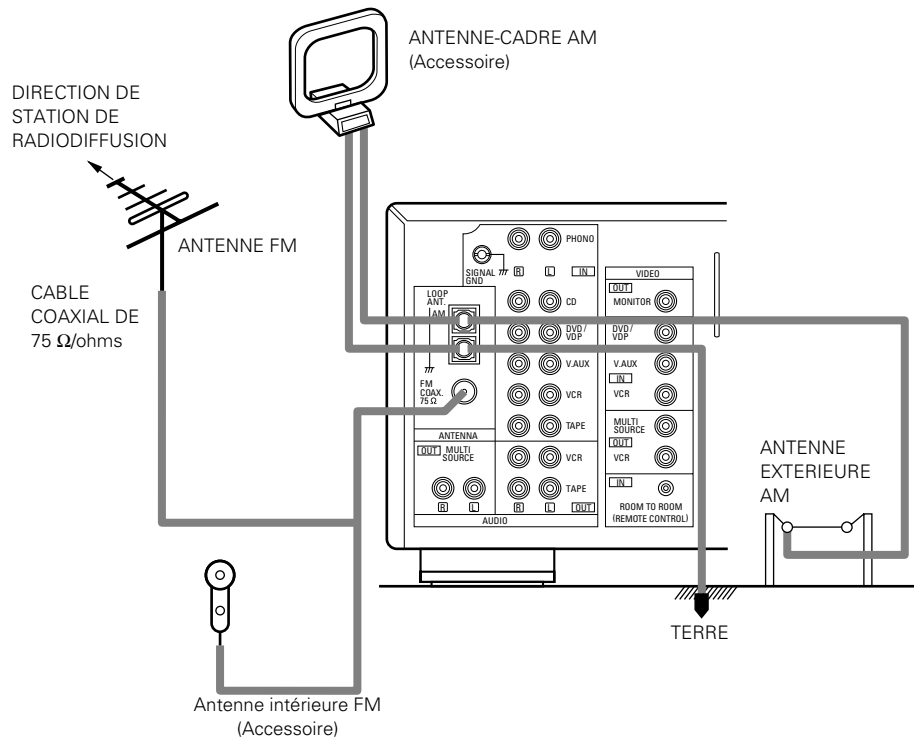

**Ensemble d'antenne-cadre AM**

Connecter aux bornes d'antenne AM.

- ①
- ② Défaire le nœud en vinyle et sortir la ligne de connexion.
- ③ Plier dans la direction inverse.
- ④
  - a. Avec l'antenne sur le haut de toute surface stable. Monter
  - b. Avec l'antenne fixée au mur. Trou d'installation Monter au mur, etc.

**Connexion des antennes AM**

1. Desserrer en tournant dans le sens contraire des aiguilles d'une montre.
2. Insérer le cordon.
3. Serrer en tournant dans le sens des aiguilles d'une montre.

**Remarque à l'installateur de système de télédistribution:**  
 Ce rappel est fourni pour attirer l'attention de l'installateur de système de télédistribution sur l'article 820-40 du NEC qui fournit des directives sur une bonne mise à la masse et, en particulier, spécifie que la terre du câble doit être connectée au système de mise à la masse du bâtiment, aussi près du point d'entrée de câble que possible.

**Remarques:**

- Ne pas connecter simultanément deux antennes FM.
- Même si une antenne extérieure AM est utilisée, ne pas déconnecter l'antenne-cadre AM.
- Vérifier que les bornes de fil d'antenne-cadre AM ne touchent pas les parties métalliques du panneau.

## Connexions du système d'enceintes

- Connecter les bornes d'enceinte aux enceintes en respectant les polarités ( $\oplus$  au  $\oplus$ ,  $\ominus$  au  $\ominus$ ). Si les polarités ne sont pas respectées, un son central faible est entendu, l'orientation des divers instruments n'est pas correcte et le sens de la direction du son stéréo est détérioré.
- Lors de la réalisation des connexions, prendre soin de ne mettre en contact aucun des conducteurs individuels du cordon d'enceinte avec des bornes adjacentes, avec des conducteurs d'autres cordons d'enceinte ou avec le panneau arrière.

### REMARQUE:

**NE JAMAIS toucher les bornes d'enceinte lorsque l'ampli est sous tension, sinon des décharges électriques risquent de se produire.**

### Impédance d'enceinte

- Lorsque des systèmes d'enceinte A et B sont utilisés séparément, les enceintes ayant une impédance de 4 à 16  $\Omega$ /ohms peuvent être connectées pour une utilisation comme enceintes.
- Faites attention en cas d'utilisation de 2 paires d'enceintes (A+B) en même temps, puisque il faut utiliser des enceintes avec des impédances entre 8 et 16  $\Omega$ /ohms.
- Le circuit de protection peut être activé si le système est reproduit pendant une longue durée à un volume élevé lorsque des enceintes d'une impédance inférieure à celle spécifiée sont connectées.

### Connexion des bornes d'enceinte

1. Tourner dans le sens contraire des aiguilles d'une montre pour la desserrer.



2. Insérer le cordon.

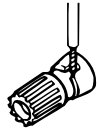

3. Tourner dans le sens des aiguilles d'une montre pour la resserrer.



### Connexion des fiches bananes

Fiche banane

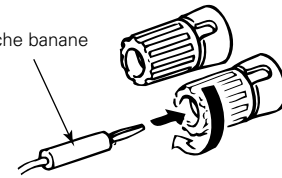

Tourner dans le sens des aiguilles d'une montre pour serrer, puis insérer la fiche banane.

### • Précautions à prendre lors de la connexion des enceintes

Si une enceinte est placée près d'un téléviseur ou d'un moniteur vidéo, les couleurs de l'écran peuvent être perturbées par le magnétisme de l'enceinte. Si cela se produit, déplacer l'enceinte vers un endroit où cet effet ne se produit pas.

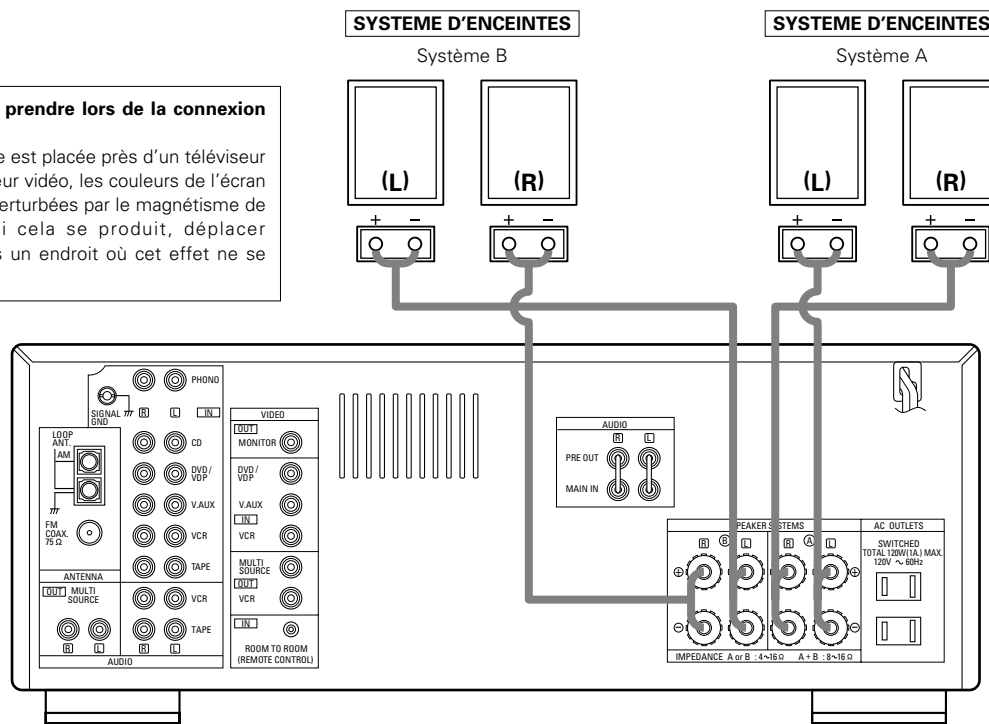

## Circuit de protection

- Cet appareil est doté d'un circuit de protection à haute vitesse. Ce circuit protège les circuits internes de tout endommagement éventuel dû à l'afflux de courants importants lorsque les prises d'enceinte ne sont pas complètement connectées ou lorsqu'une sortie est générée par un court-circuit.

Dans un tel cas, le circuit de protection fonctionne pour couper la sortie aux enceintes. Si cela se produit, éteindre l'appareil et vérifier les connexions d'enceinte. Ensuite, mettre à nouveau l'appareil sous tension. Après un silence de quelques secondes, le récepteur devrait fonctionner normalement.

Si le circuit de protection est à nouveau activé bien qu'il n'y ait pas de problème de câblage ou de ventilation autour de l'appareil, couper l'alimentation, et contacter un centre d'entretien DENON.

## Remarque sur l'impédance des enceintes

- Le circuit de protection peut être activé si l'appareil est utilisé pendant une longue durée à un volume élevé lorsque des enceintes d'une impédance inférieure à celle spécifiée (par exemple, enceintes ayant une impédance inférieure à 4  $\Omega$ /ohms) sont connectées. Si le circuit de protection est activé, la sortie des enceintes est coupée. Couper l'alimentation de l'appareil, attendre qu'il refroidisse, améliorer la ventilation autour de lui, puis remettre sous tension.

## 6 NOMENCLATURE ET FONCTIONS

### Panneau avant

- Pour les détails sur les fonctions de ces pièces, se reporter aux pages données entre parenthèses ( ).

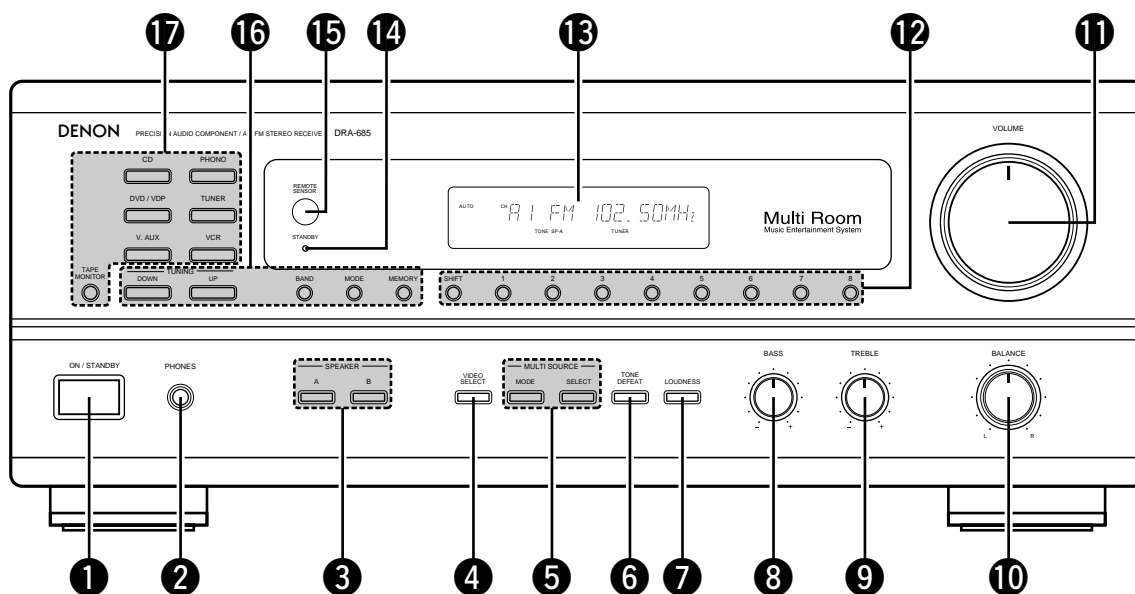

- |  |   |
|--|---|
| 1 Interrupteur de mise en marche .....(43)         | 10 Commande BALANCE.....(44)                          |
| 2 Prise de casque d'écoute (PHONES) .....(48)      | 11 Commande VOLUME .....(44)                          |
| 3 Touches SPEAKER A/B .....(43)                    | 12 Touches de sélection de mémoire prééglée .....(52) |
| 4 Touche VIDEO SELECT .....(48)                    | 13 Affichage  |
| 5 Touches MULTI SOURCE .....(45, 46)               | 14 Témoin d'alimentation .....(43)                    |
| 6 Touche TONE DEFECT .....(44)                     | 15 Capteur de télécommande (REMOTE SENSOR) .....(38)  |
| 7 Touche LOUDNESS .....(44)                        | 16 Touches TUNING .....(51, 52)                       |
| 8 Commande de réglage de graves (BASS) .....(44)   | 17 Touches de sélection de source d'entrée .....(44)  |
| 9 Commande de réglage des aigus (TREBLE) .....(44) |   |

**Unité de télécommande (RC-872)**

- Pour les détails sur les fonctions de ces pièces, se reporter aux pages données entre parenthèses ( ).

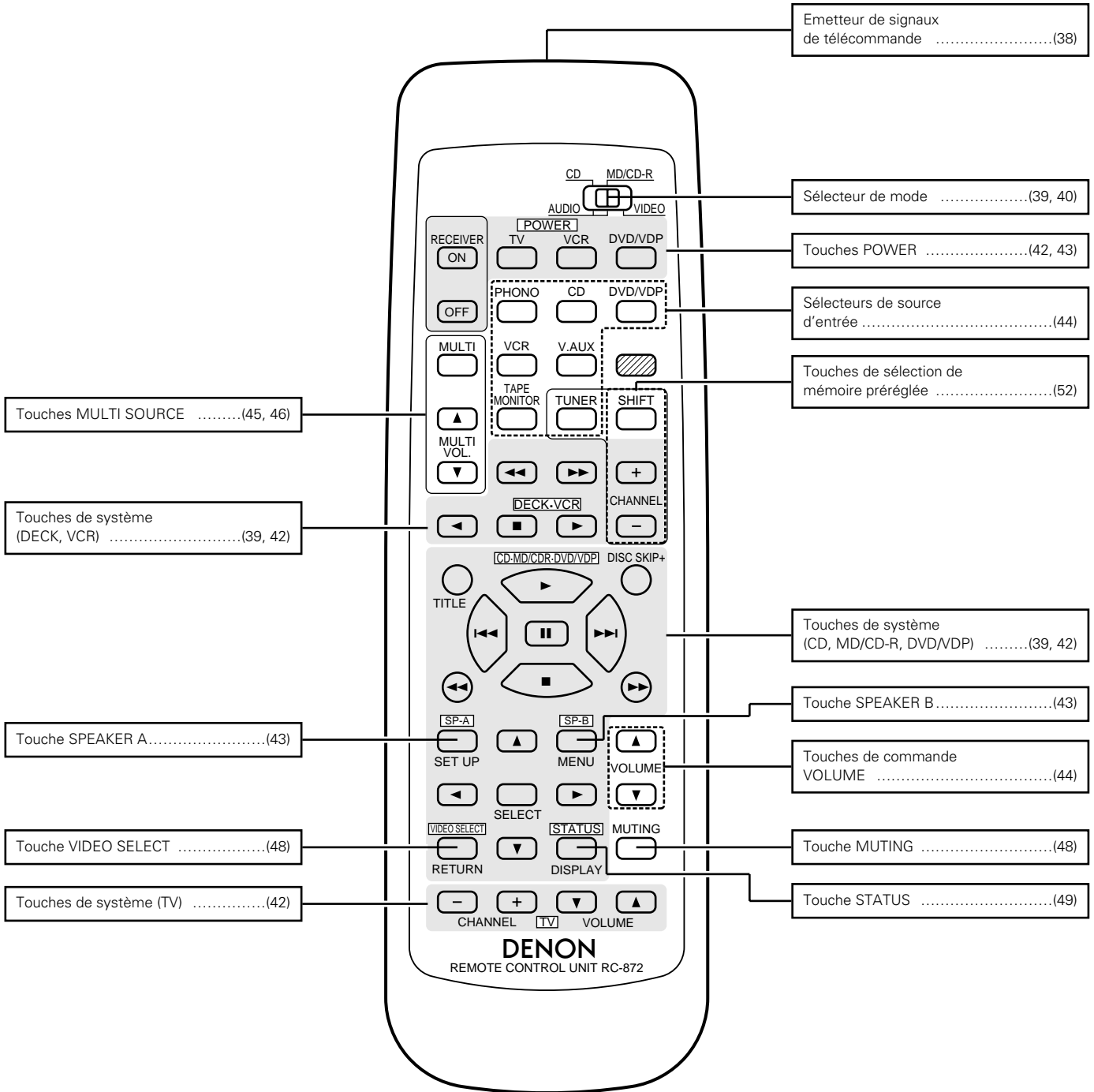

**REMARQUE:**

- Les touches rayées  ne fonctionnent pas avec cet appareil. (Rien ne se passe lorsqu'elles sont enfoncées.)

## 7 UNITE DE TELECOMMANDE

En suivant la procédure expliquée ci-dessous, insérer les piles avant d'utiliser la télécommande.

### Plage d'utilisation de la télécommande

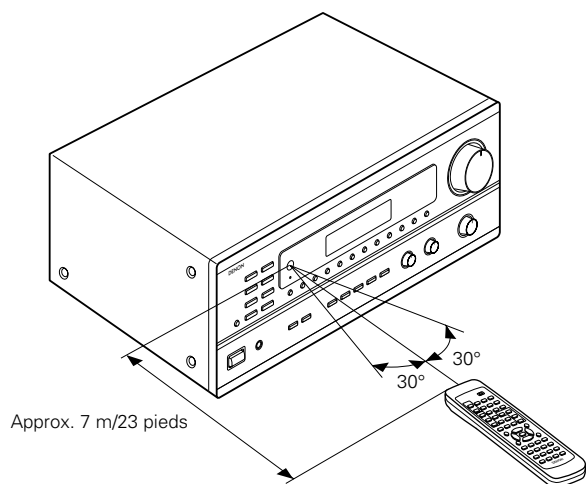

Diriger la télécommande vers le détecteur de télécommande de la manière indiquée sur le diagramme de gauche.

#### REMARQUES:

- La télécommande peut être utilisée à une distance directe d'environ 7 m, mais cette distance diminue ou le fonctionnement devient difficile s'il y a des obstacles entre la télécommande et le détecteur de télécommande, si le détecteur de télécommande est exposé à la lumière directe du soleil ou à une autre lumière forte, ou si elle est actionnée d'un angle.
- Des enseignes au néon ou autres dispositifs émettant des parasites type impulsion à proximité peuvent entraîner un mauvais fonctionnement, par conséquent garder l'appareil aussi loin que possible de ces dispositifs.

### Insertion des piles

#### Pour télécommande (RC-872)

- ① Appuyer de la manière indiquée par la flèche, et retirer en glissant.
- ② Insérer correctement les piles R6P/AA de la manière indiquée sur le diagramme.
- ③ Refermer le couvercle.

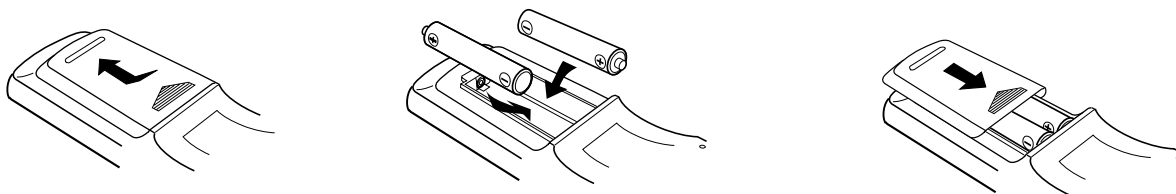

#### Pour télécommande multi-source (RC-873)

- ① Appuyer de la manière indiquée par la flèche, et retirer en glissant.
- ② Insérer correctement les piles R03/AAA de la manière indiquée sur le diagramme.
- ③ Close the lid.

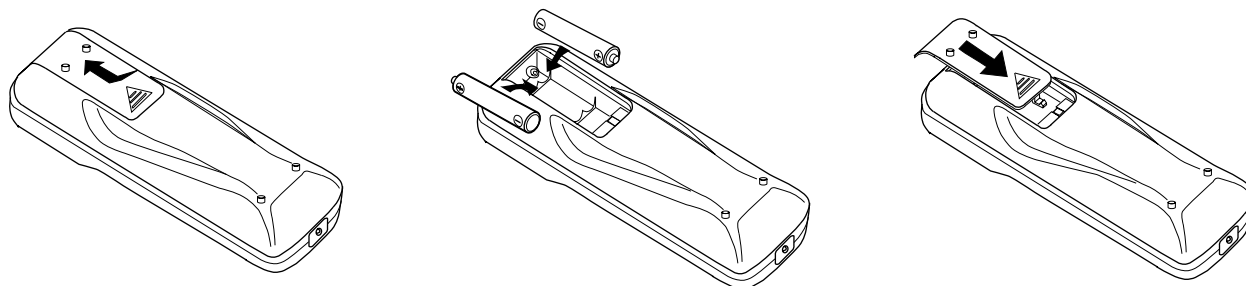

#### REMARQUES:

- Vérifier que les polarités sont correctes. (Voir l'illustration à l'intérieur du compartiment à piles.)
- Retirer les piles si l'émetteur de la télécommande n'est pas utilisé pendant une longue période.
- Si des piles fuient, les jeter immédiatement. Éviter de toucher le matériel fuyant ou de le laisser entrer en contact avec un vêtement, etc. Nettoyer à fond le compartiment à piles avant de mettre de nouvelles piles en place.
- Même si moins d'un an s'est écoulé, remplacer les piles par des neuves si l'appareil ne fonctionne pas lorsque l'unité de télécommande est actionnée à proximité. (La pile fournie ne sert que pour la vérification du fonctionnement. La remplacer par une neuve le plus tôt possible.)
- Au moment du remplacement des piles, après les avoir retiré, attendre environ une minute avant d'en insérer de nouvelles.

## Utilisation des composants audio DENON

Les composants audio télécommandables DENON peuvent être contrôlés en utilisant la télécommande de cet appareil. Cependant, remarquer que certains composants ne peuvent pas être actionnés avec cette télécommande.

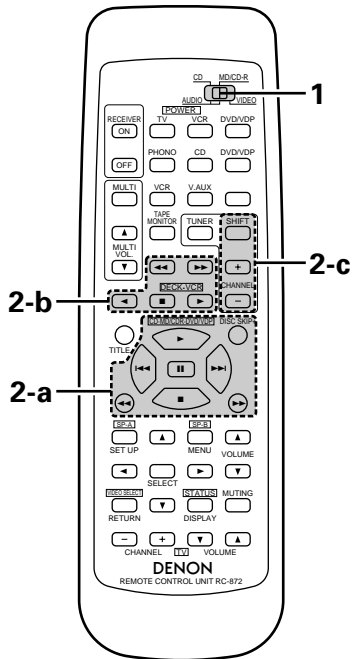

- 1 Régler le commutateur coulissant vers la position du composant à actionner (CD ou MD/CD-R).

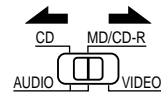

- 2 Utiliser les touches indiquées ci-dessous pour actionner le composant audio. Pour les détails, se reporter au mode d'emploi du composant respectif.

### a. Pour lecteur CD et MD/CD-R

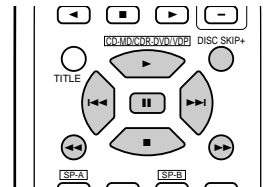

- ◀▶▶▶ : Recherche manuelle (en arrière et en avant)
- : Arrêt
- ▶ : Lecture
- ◀◀◀▶ : Recherche automatique
- ⏸ : Pause
- DISC : Sélection de disque
- SKIP+ (Uniquement changeur de CD)

### b. Pour platine cassette (DECK)

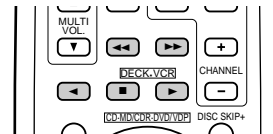

- ◀◀ : En Arrière
- ▶▶ : En Avant
- : Arrêt
- ▶ : Lecture en avant
- ◀ : Lecture en arrière

### c. Pour TUNER

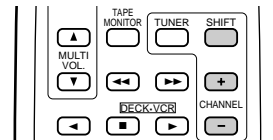

- SHIFT : Changer la plage de canaux pré-réglés
- CHANNEL : Augmentation/diminution de canal pré-réglé
- + , -

### REMARQUES:

- La platine cassette (DECK) et TUNER peut être utilisée lorsque le commutateur est sur la position "AUDIO".

## Mémoire pré-réglée (Composants audio)

Les composants DENON peuvent être actionnés en réglant la mémoire pré-réglée sur MD ou CD-R.

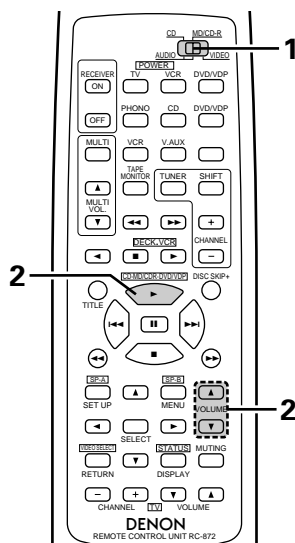

- 1 Régler le commutateur coulissant vers "MD/CD-R".

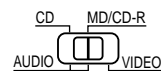

- 2 Tout en maintenant enfoncé le bouton de lecture (PLAY), appuyer sur le bouton du composant que vous souhaitez régler. (Se reporter au tableau 1.)

**Tableau 1: Combinaisons des codes de système personnels**

	▲ (VOLUME)	▼ (VOLUME)
PLAY (▶)	MD	CD-R

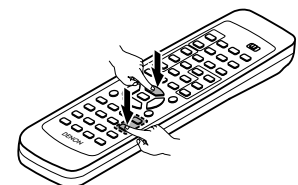

### REMARQUES:

- La mémoire ne peut être pré-réglée que pour le MD ou le CD-R.
- ※ [ ] Codes pré-réglés réglés à la livraison de l'usine et lorsque réinitialisés.

## Mémoire pré réglée (Composants vidéo)

DENON et d'autres fabricants de composants peuvent être actionnés en réglant la mémoire pré réglée de votre fabricant de composant vidéo. **L'opération n'est pas possible pour certains modèles.**

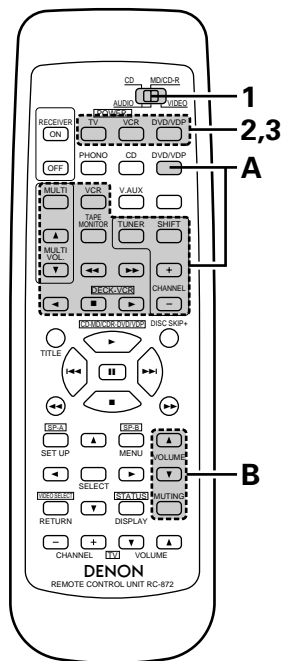

**1** Régler le commutateur coulissant vers "VIDEO".

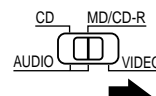

**2** Tout en maintenant enfoncé le touche POWER du composant (DVD/VDP, VCR ou TV) que vous voulez mettre en place, appuyer sur la touche du fabricant correspondant dans le bloc A. (Se reporter au tableau 2.)

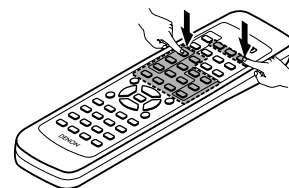

**3** A présent, tout en maintenant la touche POWER (alimentation) enfoncée, appuyer sur la touche du code dans le bloc B. (Se reporter au tableau 2.)

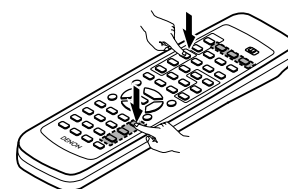

**4** Pour continuer l'enregistrement d'autres composants, répéter les étapes 2 à 3.

Cette télécommande peut être utilisée pour actionner des composants d'autres fabricants sans utiliser la fonction de programmation en enregistrant le nom du fabricant du composant de la manière indiquée de la manière indiquée dans le tableau 2.

**Tableau 2: Combinaisons des codes de système personnels pour différents fabricants**

**"DVD"**

A \ B	MASTER VOL. (▲)	MASTER VOL. (▼)	MUTING
DVD/VDP	—	—	—
MULTI	DENON A	DENON B	—
VCR	—	—	—
MULTI VOL. ▲	—	—	—
TAPE MONITOR	PANASONIC	—	—
TUNER	—	—	—
SHIFT	—	—	—
MULTI VOL. ▼	—	—	—
TAPE (◀◀)	SONY	—	—
TAPE (▶▶)	PIONEER	—	—
TUNER (+)	TOSHIBA	—	—
TAPE (◀)	—	—	—
TAPE (■)	—	—	—
TAPE (▶)	—	—	—
TUNER (—)	—	—	—

**"VDP"**









A \ B	MASTER VOL. (▲)	MASTER VOL. (▼)	MUTING
DVD/VDP	DENON A	DENON B	DENON C
MULTI	—	—	—
VCR	MITUBISHI	—	—
MULTI VOL. ▲	PANASONIC	—	—
TAPE MONITOR	—	—	—
TUNER	SONY	—	—
SHIFT	PIONEER	—	—
MULTI VOL. ▼	—	—	—
TAPE (◀◀)	—	—	—
TAPE (▶▶)	—	—	—
TUNER (+)	—	—	—
TAPE (◀)	PHILIPS	—	—
TAPE (■)	RCA	—	—
TAPE (▶)	—	—	—
TUNER (—)	MAGNAVOX	—	—

**REMARQUES:**









- La mémoire ne peut être pré réglée que pour le DVD ou le VDP.
- ※  Codes pré réglés réglés à la livraison de l'usine et lorsque réinitialisés.



## "VCR"

A \ B		MASTER VOL.		MUTING
				
DVD/DP		—	—	—
MULTI		HITACHI A	HITACHI B	—
VCR		MITUBISHI A	MITUBISHI B	MITUBISHI C
MULTI VOL. ▲		PANASONIC A	PANASONIC B	PANASONIC C
TAPE MONITOR		JVC (VICTOR) A	JVC (VICTOR) B	JVC (VICTOR) C
TUNER		SONY A	SONY B	SONY C
SHIFT		PIONEER	—	—
MULTI VOL. ▼		TOSHIBA A	TOSHIBA B	—
TAPE 		SANYO A	SANYO B	—
TAPE 		SHARP A	SHARP B	—
TUNER 		NEC A	NEC B	NEC C
TAPE 		PHILIPS A	PHILIPS B	PHILIPS C
TAPE 		RCA A	RCA B	—
TAPE 		GENERAL ELECTRIC A	GENERAL ELECTRIC B	—
TUNER 		MAGNAVOX A	MAGNAVOX B	MAGNAVOX C

## "TV"

A \ B		MASTER VOL.		MUTING
				
DVD/DP		—	—	—
MULTI		HITACHI	—	—
VCR		MITUBISHI A	MITUBISHI B	—
MULTI VOL. ▲		PANASONIC A	PANASONIC B	—
TAPE MONITOR		JVC (VICTOR)	—	—
TUNER		SONY	—	—
SHIFT		PIONEER	—	—
MULTI VOL. ▼		TOSHIBA	—	—
TAPE 		SANYO	—	—
TAPE 		SHARP	—	—
TUNER 		NEC	—	—
TAPE 		PHILIPS	—	—
TAPE 		RCA	—	—
TAPE 		GENERAL ELECTRIC A	GENERAL ELECTRIC B	—
TUNER 		MAGNAVOX	—	—

※  Codes pré-réglés réglés à la livraison de l'usine et lorsque réinitialisés.

**REMARQUES:**

- Les signaux des touches enfoncées sont émis pendant le réglage de la mémoire pré-réglée. Pour éviter une opération accidentelle, recouvrir la fenêtre d'émission de la télécommande pendant le réglage de la mémoire pré-réglée.
- Certains modèles et années de fabrication de composants des fabricants énumérés dans le tableau 2 ne peuvent pas être utilisés.
- L'appareil est pourvu de différents types de codes de télécommandes, lesquels varient en fonction du constructeur. Si la télécommande ne fonctionne pas lorsque le réglage est fait sur A, régler sur B ou C et essayer à nouveau.

**Utilisation d'un composant vidéo sauvegardé dans la mémoire pré-réglée**

**1** Placer le commutateur coulissant sur la position "VIDEO".

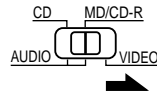

**2** Actionner le composant vidéo.

- Pour les détails, se reporter aux instructions d'utilisation du composant.
- ※ Certains modèles ne peuvent pas être actionnés avec cette unité de télécommande.

**a. Pour lecteur DVD**

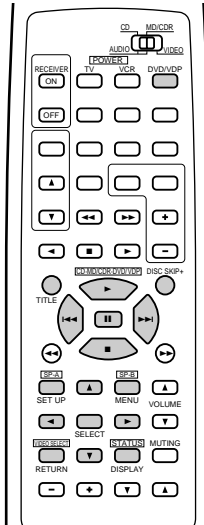

- POWER : Mise sous/hors tension
- : Arrêt
- ▶ : Lecture
- ◀▶▶▶ : Recherche automatique (repérage)
- || : Pause
- TITLE : Appeler le titre
- MENU : Appeler le menu
- DISPLAY : Changer l'affichage
- SET UP : Installation de DVD
- RETURN : Retour de menu
- ▲, ▼ : Curseur vers le haut/bas
- ◀, ▶ : Curseur vers la gauche/droite
- SELECT : Entrer le réglage
- DISC SKIP + : Sélection du disque

**REMARQUE:**

Certains fabricants utilisent des noms différents pour les touches de commande de DVD, donc se reporter également aux instructions de télécommande de ce composant.

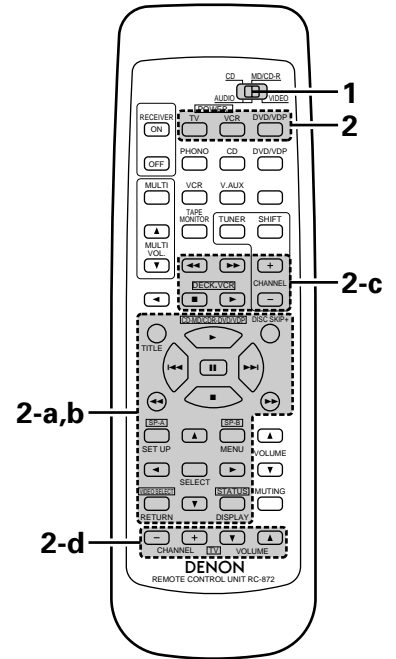

**b. Pour lecteur de vidéodisque (VDP)**

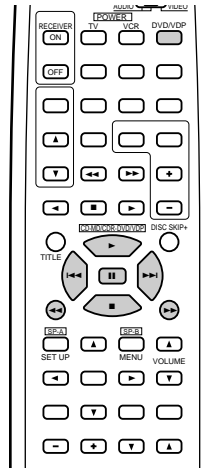

- POWER : Mise sous/hors tension
- ◀▶▶▶ : Recherche manuelle (en arrière et en avant)
- : Arrêt
- ▶ : Lecture
- ◀▶▶▶ : Recherche automatique (repérage)
- || : Pause

**c. Pour platine vidéo (VCR)**

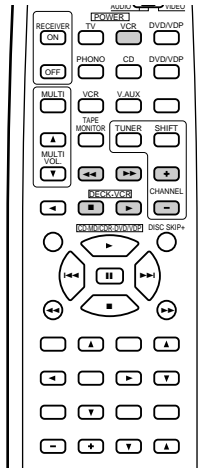

- POWER : Mise sous/hors tension
- ◀▶▶▶ : Recherche manuelle (en arrière et en avant)
- : Arrêt
- ▶ : Lecture
- CHANNEL : Changer le canal
- + , -

**d. Pour téléviseur**

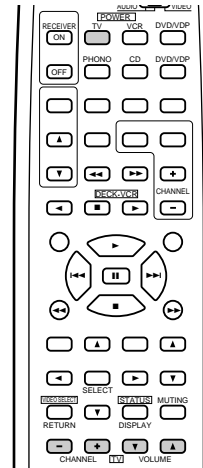

- POWER : Mise sous/hors tension
- VOLUME : Augmentation/baisse de volume
- ▲, ▼ : Augmentation/baisse de volume
- CHANNEL : Changer le canal
- + , -

**REMARQUE:**

La télévision peut être utilisée quelle que soit la position du commutateur.

## Télécommande multi-source (RC-873)

Cette télécommande est une télécommande pour la lecture multi-source ou multi-zone.

Les touches ② ne peuvent pas être utilisées lorsque le mode multi-source de l'unité principale est réglé en mode REC OUT (sortie d'enregistrement).

Les touches ④ peuvent être utilisées seulement lorsque le mode multi-source de l'unité principale est réglé en mode MULTI.

- ① Touches d'alimentation ON/OFF (POWER) de l'appareil principal.
- ② Touches de commande de fonction de sortie de la borne MULTI SOURCE (PHONO, TUNER, CD, DVD/VDP, VCR, V.AUX et TAPE (cassette)).
- ③ Touches de commande de niveau de sortie de la borne MULTI SOURCE (augmentation et diminution de VOLUME).
  - ※ REGLAGE PAR DEFAUT (MULTI VOLUME LEVEL) : --- dB (MINIMUM)
- ④ Touches PRESET (préréglage Haut et Bas) (lorsque la fonction MULTI SOURCE est réglée sur TUNER).

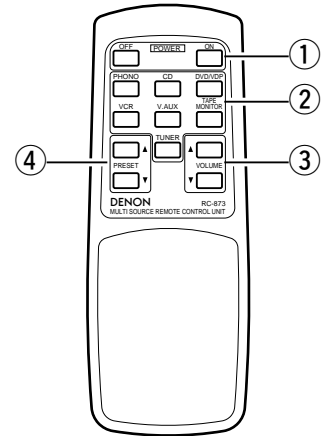

## 8 OPERATIONS

### Avant l'utilisation

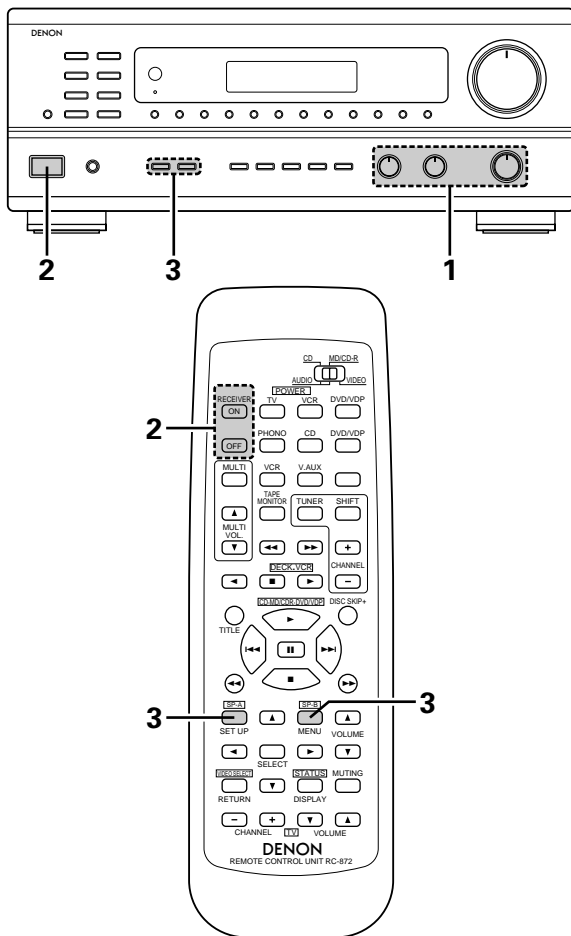

#### Préparatifs:

Vérifier que toutes les connexions sont bonnes.

- 1 Régler à la position centrale.

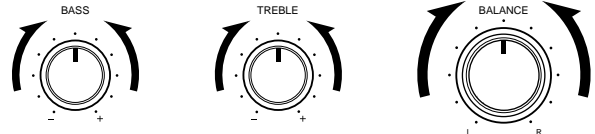

- 2 Allumer l'alimentation.  
Appuyer l'interrupteur de mise en marche (touche).

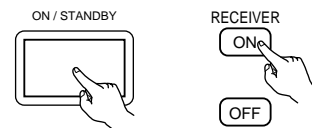

- ON/STANDBY  
Lorsqu'on appuie sur la touche, l'alimentation s'allume et l'affichage s'éclaire.  
Lorsqu'on appuie encore, l'alimentation s'éteint, le mode de veille est mis et l'affichage s'éteint.  
Plusieurs secondes sont nécessaires à partir du moment où l'interrupteur d'alimentation est réglé sur la position "ON" avant que le son soit émis. Ceci est dû au circuit de mise en sourdine qui évite le bruit lors de la mise sous et hors tension.  
Régler l'interrupteur POWER sur cette position pour mettre l'appareil sous et hors tension à l'aide de la télécommande fournie (RC-872).

- 3 Sélectionner les enceintes avant.  
Appuyer sur le commutateur d'enceinte A ou B pour activer l'enceinte.

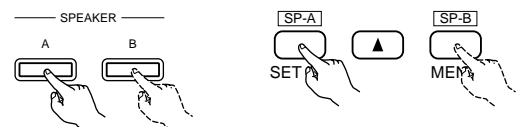

※ Régler le commutateur coulissant vers "AUDIO".

## Lecture de la source de programme

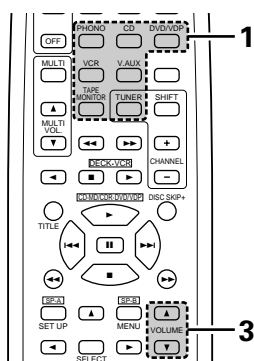
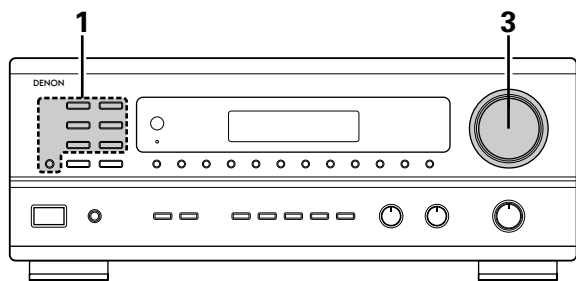

**1** Appuyer sur la touche de la source de programme à reproduire.

**EX 1: CD**



**EX 2: TAPE**



- Appuyer une nouvelle fois sur la touche pour changer la source à l'entrée TAPE MONITOR, à nouveau pour annuler l'entrée.

**2** Commencer la lecture sur le composant sélectionné.  
Pour les instructions d'utilisation, se reporter aux manuels des divers composants.

**3** Ajuster la commande VOLUME.

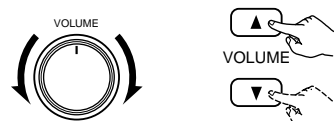
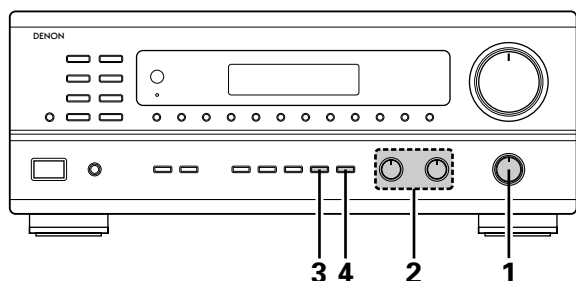
Réglage de la commande **BALANCE TONE** (tonalité d'équilibre) et **LOUDNESS** (compensation physiologique)

**1** Régler la commande **BALANCE** (équilibre) avant gauche/droite.

Tourner la commande dans le sens inverse des aiguilles d'une montre pour réduire le volume du canal droit, dans le sens des aiguilles d'une montre pour augmenter le volume du canal gauche.

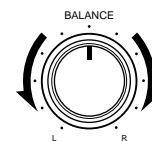

**2** Ajuster le commande **BASS** (graves) et le **TREBLE** (aiguës).

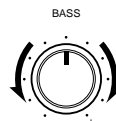

Tourner la commande dans le sens des aiguilles d'une montre pour augmenter les graves, dans le sens inverse des aiguilles d'une montre pour les réduire.

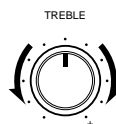

Tourner la commande dans le sens des aiguilles d'une montre pour augmenter les aiguës, dans le sens inverse des aiguilles d'une montre pour les réduire.

**3** Appuyer sur la touche **TONE DEFEAT** (désactivation).  
Utiliser cette touche lorsque vous ne voulez pas régler le son.



**4** Appuyer sur la touche **LOUDNESS** (compensation physiologique).  
Appuyer sur le touche de compensation physiologique lors de l'écoute de la musique à un niveau de volume bas. Les notes basses et aiguës sont corrigées afin de produire un son naturel.



- ※ Le touche **LOUDNESS** (compensation physiologique) peut être utilisé quand le mode **TONE DEFEAT ON**.

## Enregistrement/lecture de source multiple

La fonction de source multiple vous permet d'enregistrer une source autre que la source actuellement reproduite ou de sortir son signal vers la borne de sortie de source multiple.

### ■ Enregistrement d'une source autre que celle en cours de lecture (mode REC OUT (sortie d'enregistrement))

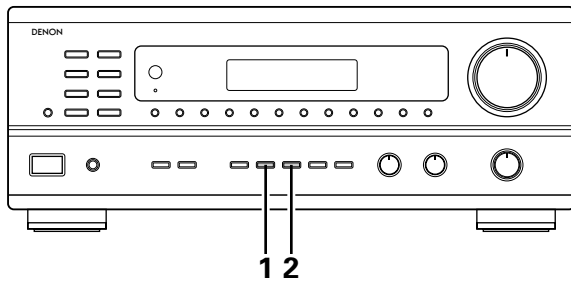

#### DISPLAY



- 1 Appuyer sur la touche MULTI SOURCE MODE jusqu'à ce que "REC OUT" (sortie d'enregistrement) apparaisse sur l'affichage.

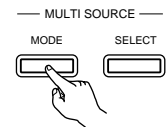

- 2 Sélectionner la source à envoyer à la borne de sortie d'enregistrement. Appuyer répétitivement sur la touche MULTI SOURCE SELECT (sélectionner multi-source) jusqu'à ce que la source désirée apparaisse sur l'affichage.

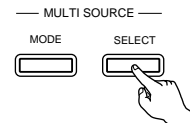

※ Le mode REC OUT (sortie d'enregistrement) ne peut pas être réglé à partir de la télécommande.

- 3 La source sélectionnée est indiquée.

※ Les signaux de la source sélectionnée avec le mode REC OUT (sortie d'enregistrement) sont également envoyées à partir des bornes MULTI SOURCE AUDIO/VIDEO OUT (sortie audio/vidéo multi-source).

※ Pour annuler le mode REC OUT. Appuyer sur la touche MULTI SOURCE MODE jusqu'à ce que "SOURCE" apparaisse sur l'affichage.

■ Lecture d'une source autre que celle en cours de lecture dans une autre pièce (MULTI) mode

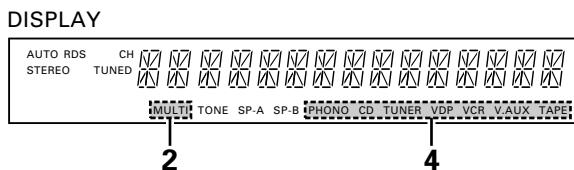
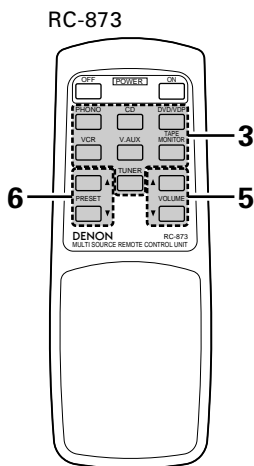
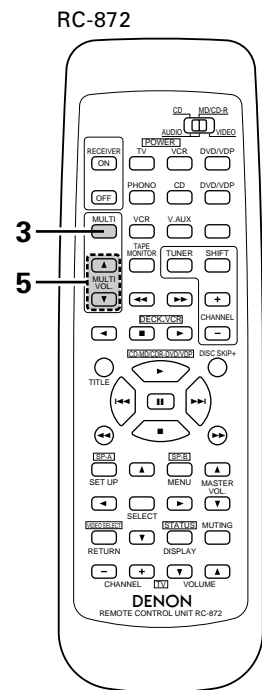
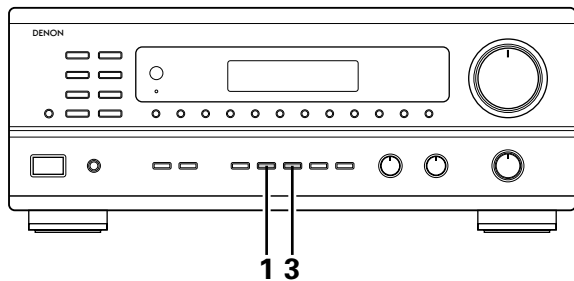

**1** Appuyer répétitivement sur la touche MULTI SOURCE jusqu'à ce que "MULTI OUT" (sortie multi-source) apparaisse sur l'affichage.

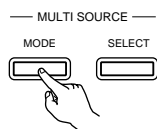

**2** Activer l'indicateur "MULTI".

**3** Sélectionner la source à envoyer à la borne de sortie MULTI SOURCE. Appuyer répétitivement sur la touche MULTI SOURCE SELECT (sélectionner multi-source), jusqu'à ce que la source désirée apparaisse sur l'affichage.

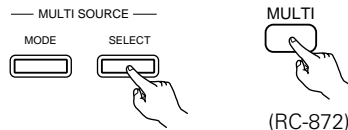

※ Lorsque la touche MULTI de la télécommande est enfoncée, le mode MULTI est réglé directement (l'indicateur "MULTI" s'allume), et la source à envoyer à partir des bornes MULTI SOURCE peut être sélectionnée.

※ Lorsque les touches PHONO — TAPE (cassette) de la télécommande multi-source RC-873 est enfoncée, le mode MULTI est réglé directement (l'indicateur "MULTI" s'allume), et la source à envoyer à partir des bornes MULTI SOURCE peut être sélectionnée directement. (Ce mode ne peut pas être sélectionné lorsque l'unité principale est en mode de REC OUT.)

**4** La source sélectionnée est indiquée.

※ Pour annuler le mode MULTI. Appuyer sur la touche MULTI SOURCE MODE ou appuyer répétitivement sur la touche MULTI de la télécommande RC-872 jusqu'à ce que "SOURCE" apparaisse sur l'affichage.

**REMARQUE:**  
Les signaux de la source sélectionnée en mode MULTI sont également envoyés des bornes de sortie d'enregistrement TAPE (cassette) et VCR (magnétoscope).

**5** Le niveau de sortie des bornes MULTI SOURCE AUDIO peut être contrôlé à l'aide des touches MULTI VOLUME ▲ et ▼ (augmentation ou diminution multi-volume) de la télécommande RC-872 ou sur les touches VOLUME UP et DOWN (augmentation ou diminution multi-volume) de la télécommande source RC-873.

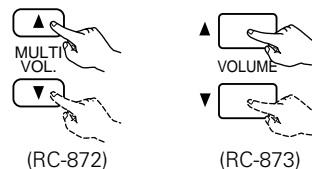

※ REGLAGE PAR DEFAUT (MULTI VOLUME LEVEL) : --- dB (MINIMUM)

**6** Lorsque MULTI SOURCE (multi-source) fonction est réglée sur TUNER, le canal pré-réglé peut être sélectionné à l'aide des touches PRESET (pré-réglage) Haut et Bas de la télécommande multi-source RC-873. (Ceci est seulement possible lorsque l'unité principale est en mode MULTI.)

**REMARQUE:**  
Il est à noter que cette touche commute également le canal de réception pré-réglé sur l'unité principale lors de la lecture ou de l'enregistrement du tuner en mode MULTI.

## ■ Lecture multi-source et multi-zone

### SYSTEME DE DIVERTISSEMENT MUSICAL MULTI-PIECE

- Lorsque les sorties des bornes MULTI SOURCE AUDIO/VIDEO OUT sont câblées et raccordées sur des amplificateurs de puissance ou des écrans de télévision installés dans d'autres pièces, des sources différents peuvent être lues dans des pièces différentes de la principale, là où cet appareil et les autres périphériques de lecture sont installés. (Se référer au schéma SUB ROOM-1 (pièce secondaire 1.)
- Lorsque la sortie des bornes SPEAKER SYSTEM-B est câblée et connectée à des enceintes dans une autre pièce, la même source peut être lue dans la pièce principale et dans une pièce secondaire. Réglez le sélecteur des enceintes SPEAKER A/B de cet appareil en fonction de la pièce dans laquelle la source doit être diffusée. (Se référer au schéma SUB ROOM-2 (pièce secondaire 2.)
- Lorsqu'une télécommande de pièce à pièce vendue séparément (DENON RC-616 ou 617) est câblée et connectée entre la pièce principale et la pièce secondaire, les appareils télécommandables dans la pièce principale peuvent être commandés depuis la pièce secondaire à l'aide de la télécommande.

※ Pendant une lecture multi-source en SUB-ROOM 1, la sortie MULTI SOURCE de cet appareil peut être contrôlée par la télécommande multi source RC-873 fournie.

Les opérations sur la télécommande RC-873 autres que l'augmentation et la diminution de volume de la sortie multi-source ne peuvent pas être effectuées lorsque l'unité principale est en mode REC OUT (sortie d'enregistrement).

※ Pendant une lecture multi-source en SUB-ROOM 2, la sortie des lecteurs CD DENON ou des platines cassettes etc. de cet appareil peut être contrôlée par la télécommande du système RC-872.

※ Pour commander les appareils de lecture autres que ceux mentionnés ci-dessus, utiliser la télécommande de l'appareil ou pré-régler une télécommande programmable, vendue séparément (DENON RC-770, etc.).

#### REMARQUES:

- Utiliser un cordon à fiche à broche coaxial de 75  $\Omega$  / ohms pour les signaux vidéo pour connecter et câbler la sortie MULTI SOURCE VIDEO. Pour la sortie AUDIO, utiliser des cordons à fiche à broche de haute qualité d'une telle manière qu'il n'y ait pas de ronflement ou de bruit.
- Pour les instructions sur l'installation et le fonctionnement des appareils vendus séparément, se référer aux modes d'emploi des appareils respectifs.

### SYSTEME DE DIVERTISSEMENT MUSICAL MULTI-PIECE

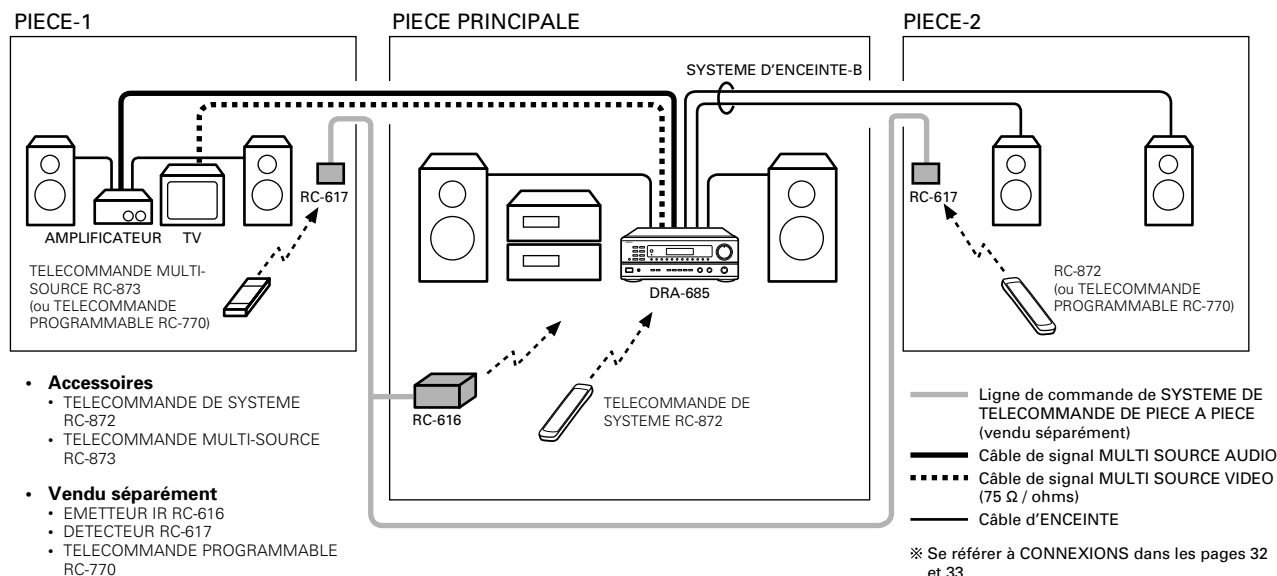

- **Accessoires**
  - TELECOMMANDE DE SYSTEME RC-872
  - TELECOMMANDE MULTI-SOURCE RC-873
- **Vendu séparément**
  - EMETTEUR IR RC-616
  - DETECTEUR RC-617
  - TELECOMMANDE PROGRAMMABLE RC-770

## Lecture simultanée

Utiliser cette touche pour contrôler une source vidéo autre que la source audio.

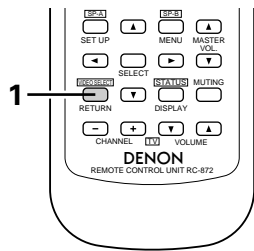
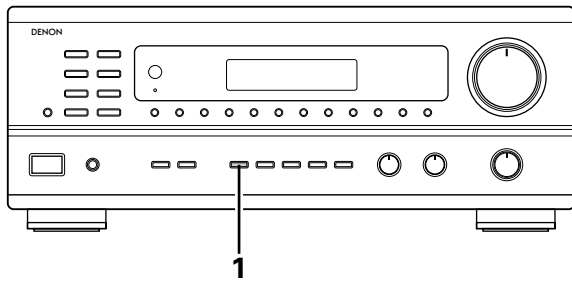

- 1 Maintenez enfoncé le touche VIDEO SELECT jusqu'à ce que la source désirée apparaisse sur l'écran.

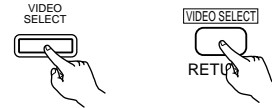

※ Régler le commutateur coulissant vers "AUDIO".

La source vidéo change de la manière suivante chaque fois que la touche est enfoncée.

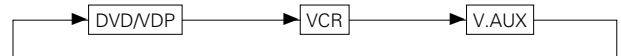

※ Annulation de la lecture simultanée.

- Appuyer à nouveau sur la touche VIDEO SELECT.
- Changer la source de programme au composant connecté à la vidéo.

## Utilisation de la fonction de mise en sourdine

Utiliser cette fonction pour désactiver provisoirement la sortie audio.

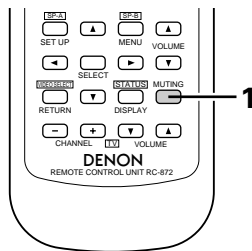

- 1 Appuyer sur la touche MUTING (mise en sourdine).



※ Annulation de la mise en sourdine.

Appuyer à nouveau sur la touche MUTING (mise en sourdine).

### • Précaution:

La mise hors tension de l'appareil permet d'annuler les réglages.

## Ecoute avec casque

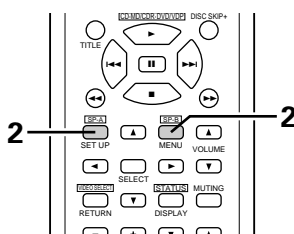
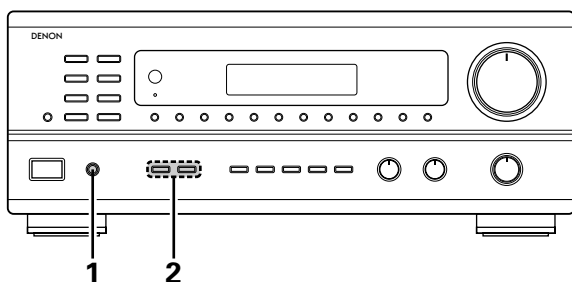

- 1 Connecter le casque à la prise casque du panneau avant.

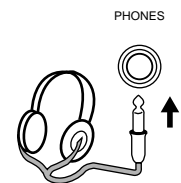

- 2 Appuyer sur les touches SPEAKER A ou B pour éteindre les enceintes.

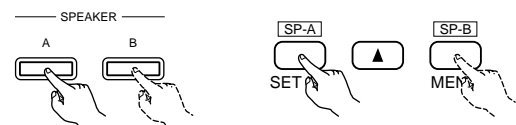

※ Régler le commutateur coulissant vers "AUDIO".



## Affichage du panneau avant

Lorsqu'une commande est exécutée à partir de la télécommande, cette commande apparaît sur l'affichage, ce qui rend sa vérification possible visuellement.

L'état de service de l'appareil peut également être vérifié sur l'affichage en utilisant la procédure décrite ci-dessous.

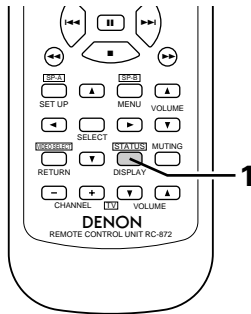

**1** Appuyer sur la touche STATUS.

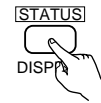

※ Régler le commutateur coulissant vers "AUDIO".

- Les sources d'entrée et de sortie et le réglage d'ambiance, etc. apparaissent dans l'ordre sur l'affichage chaque fois que la touche est enfoncée.

## Enregistrement d'un programme source (enregistrement de la source avec contrôle simultané)

**1** Suivre les étapes 1 à 3 sous "Lecture d'un programme source".

**2** Démarrer l'enregistrement sur la platine à cassettes ou le magnétoscope.  
Pour les instructions, se rapporter aux instructions d'utilisation de l'appareil.

### Enregistrement simultané

Les signaux de la source sélectionnée avec la touche de sélection de fonction sont transmis simultanément aux prises TAPE et VCR REC OUT. Si un total de deux platines à cassettes/magnétoscopes sont connectés et réglés en mode d'enregistrement, la même source peut être enregistrée simultanément sur chaque platine/magnétoscope.

De plus, si la touche TAPE MONITOR est enfoncée, les signaux audio de la platine à cassette sont transmis aux prises VCR AUDIO REC OUT.

### ■ Fonction de contrôle de bande

Lorsqu'une platine à cassettes à trois têtes est utilisée, le son résultant de l'enregistrement en cours peut être contrôlé pendant l'enregistrement en appuyant sur la touche TAPE MONITOR.

Appuyer à nouveau sur la touche pour annuler le contrôle.

## 9 ECOUTER DE LA RADIO

### Mémoire pré réglée automatique

Cet appareil est équipé d'une fonction de recherche automatique d'émissions de radiodiffusion en FM et de leur stockage dans la mémoire pré réglée.

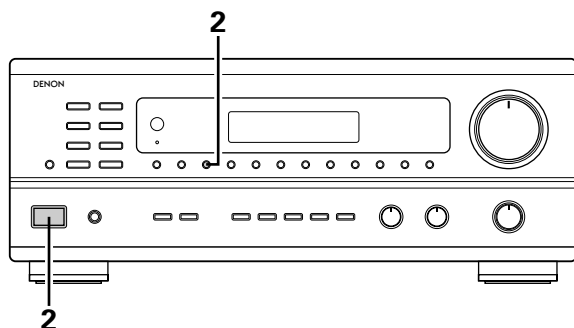

- 1 Eteignez l'appareil.
- 2 Allumer l'appareil en utilisant l'interrupteur de mise en marche tout en maintenant enfoncé le touche MEMORY. L'appareil commence automatiquement la recherche de stations de radiodiffusion en FM.

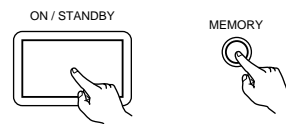

- 3 Lorsque la première station de radiodiffusion en FM est trouvée, cette station est stockée dans la mémoire pré réglée au canal A1. Les stations suivantes sont automatiquement stockées dans l'ordre aux canaux pré réglés A2 à A8, B1 à B8, C1 à C8, D1 à D8 et E1 à E8 pour un maximum de 40 stations.
- 4 Le canal A1 est syntonisé après la fin de l'opération de mémoire pré réglée automatique.

#### REMARQUES:

- Si une station FM ne peut pas être automatiquement pré réglée à cause d'une mauvaise réception, utiliser l'opération de "Syntonisation manuelle" pour syntoniser la station, puis la pré régler en utilisant l'opération de "Mémoire pré réglée" manuelle.
- Pour interrompre cette fonction, appuyer le touche d'alimentation.

#### ■ VALEUR PAR DEFAUT

AUTO TUNER PRESETS	
A1 ~ A8	87,5/89,1/98,1/107,9/90,1/90,1/90,1/90,1 MHz
B1 ~ B8	520/600/1000/1400/1500/1710 kHz/90,1/90,1 MHz
C1 ~ C8	90,1 MHz
D1 ~ D8	90,1 MHz
E1 ~ E8	90,1 MHz

## Syntonisation automatique

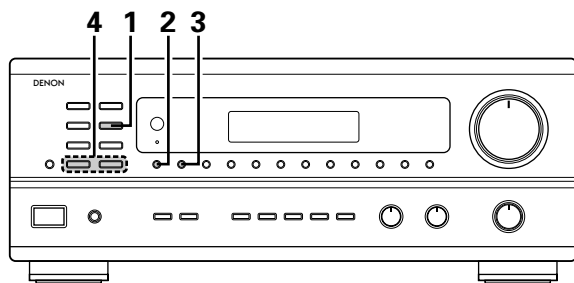

- 1** Régler la fonction d'entrée à "TUNER".

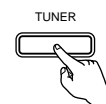

- 2** En regardant l'affichage, appuyer sur la touche BAND (bande) pour sélectionner la bande désirée (AM ou FM).



- 3** Appuyer sur la touche MODE (mode) pour régler le mode de syntonisation automatique.



- 4** Appuyer sur la touche TUNING UP (augmentation de syntonisation) ou TUNING DOWN (diminution de syntonisation).

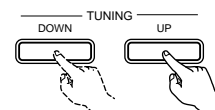

- La recherche automatique commence, puis s'arrête lorsqu'une station est syntonisée.

### REMARQUE:

- Tout en étant en mode de syntonisation automatique sur la bande FM, le témoin "STEREO" s'allume sur l'affichage lorsqu'une émission stéréo est syntonisée. Aux fréquences ouvertes, le bruit est mis en sourdine et les témoins "TUNED" et "STEREO" s'éteignent.

## Syntonisation manuelle

- 1** Régler la fonction d'entrée à "TUNER".

- 2** En regardant l'affichage, appuyer sur la touche BAND (bande) pour sélectionner la bande désirée (AM ou FM).

- 3** Appuyer sur la touche MODE (mode) pour régler le mode de syntonisation manuelle. Vérifier que le témoin "AUTO" de l'affichage s'éteint.

- 4** Appuyer sur la touche TUNING UP (augmentation de syntonisation) ou TUNING DOWN (diminution de syntonisation) pour syntoniser la station désirée. La fréquence change continuellement lorsque la touche est maintenue enfoncée.

### REMARQUE:

- Lorsque le mode de syntonisation manuelle est réglé, les émissions en stéréo FM sont reçues en mode monaural et le témoin "STEREO" s'éteint.

## Mémoire pré réglée

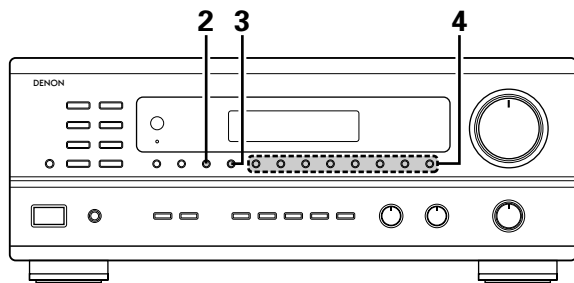

**1** Utiliser l'opération de "Syntonisation automatique" ou de "Syntonisation manuelle" pour syntoniser la station à pré régler dans la mémoire.

**2** Appuyer sur la touche MEMORY (mémoire).

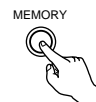

**3** Appuyer sur la touche SHIFT et sélectionner le bloc de mémoire désiré (A à E).



**4** Appuyer sur la touche canal pré réglé (1 à 8) pour sélectionner le canal pré réglé désiré (1 à 8).

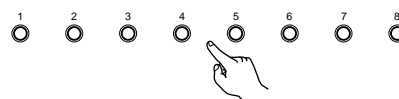

※ Pour pré régler d'autres canaux, répéter les étapes 1 à 4.  
Un total de 40 stations de radiodiffusion peut être pré réglées — 8 stations (canaux 1 à 8) dans chacun des blocs A à E.

## Rappel de stations pré réglées

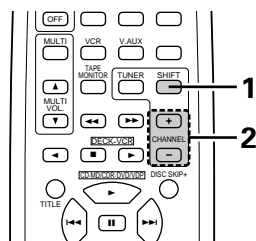
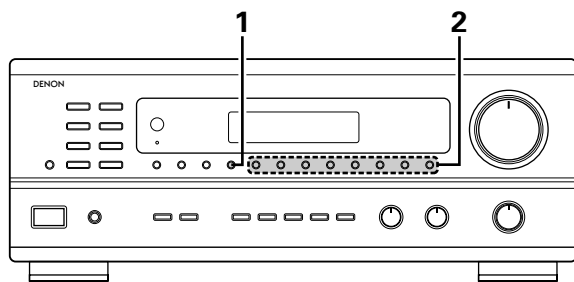

**1** En regardant l'affichage, appuyer sur la touche SHIFT pour sélectionner le bloc de mémoire pré réglé.

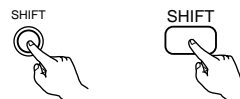

※ Régler le commutateur coulissant vers "AUDIO".

**2** Tout en regardant l'affichage, appuyer sur la touche canal pré réglé (1 à 8) pour sélectionner le canal pré réglé désiré. (Lors de l'utilisation de la télécommande, sélectionner le canal pré réglé en appuyant sur la touche pré réglage Haut ou Bas.)

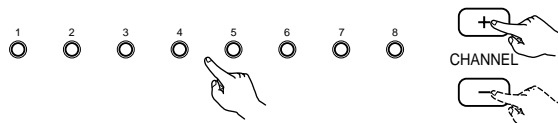

## 10 INITIALISATION DU MICROPROCESSEUR

Lorsque l'indication de l'affichage est anormale ou quand l'utilisation de l'appareil ne donne pas les résultats escomptés, le microprocesseur doit être initialisé en suivant la procédure suivante.

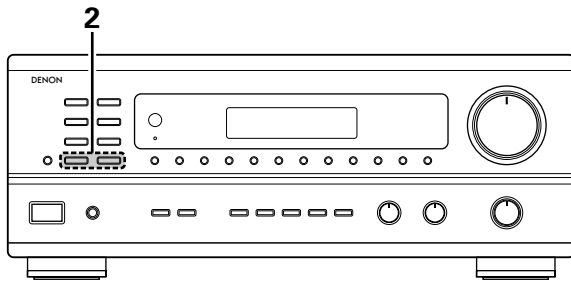

- 1** Eteindre l'appareil et retirer le cordon CA de la prise murale.
- 2** Maintenir le touche TUNING UP suivant et le touche TUNING DOWN, et brancher le cordon CA dans la prise.
- 3** Vérifier que l'affichage clignote dans son intégralité à un intervalle de 1 seconde environ, relâcher les doigts des 2 touches, et le microprocesseur sera initialisé.

## 11 MEMOIRE DE DERNIERE FONCTION

- Cet appareil est équipé d'une mémoire de dernière fonction qui stocke les conditions des réglages d'entrée et de sortie telles qu'elles étaient immédiatement après la mise hors tension.
- L'appareil est également équipé d'une mémoire de sauvegarde. Cette fonction fournit approximativement une semaine de stockage de mémoire lorsque l'unité principale est mise hors tension et avec le cordon d'alimentation débranché.

## 12 DEPISTAGE DES PANNES

Si un problème se produit, vérifiez d'abord les points suivants:

1. Les connexions sont-elles correctes ?

2. L'ampli-tuner a-t-il été utilisé conformément au mode d'emploi ?

3. Les enceintes, la platine tourne-disque et les autres appareils fonctionnent-ils correctement ?

Si cet appareil ne fonctionne pas correctement, vérifiez les points énumérés dans le tableau ci-dessous. Si le problème persiste, il peut y avoir un mauvais fonctionnement. Débrancher immédiatement le cordon d'alimentation et contacter le revendeur.

	Symptôme	Cause	Remèdes	Page
Problèmes communs se présentant lors de l'écoute de disques compacts, disques, cassettes et d'émissions FM, etc.	Affichage pas allumé et aucun son n'est produit lorsque l'appareil est allumé.	<ul style="list-style-type: none"> <li>Le cordon d'alimentation n'est pas bien branché.</li> </ul>	<ul style="list-style-type: none"> <li>Vérifier l'insertion de la fiche du cordon d'alimentation.</li> <li>Mettre sous tension avec la télécommande après avoir enclenché la touche d'alimentation.</li> </ul>	32 43
	Affichage allumé mais aucun son n'est produit.	<ul style="list-style-type: none"> <li>Les cordons des enceintes ne sont pas correctement branchés.</li> <li>Mauvaise position de la touche de fonction audio.</li> <li>Commande de volume réglée au minimum.</li> <li>La sourdine (MUTING) est activée.</li> </ul>	<ul style="list-style-type: none"> <li>Brancher correctement.</li> <li>Régler sur une position appropriée.</li> <li>Augmenter le volume jusqu'à un niveau approprié.</li> <li>Désenclencher la sourdine (MUTING).</li> </ul>	35, 36 44 44 48
	L'affichage — PROTECT — apparaît.	<ul style="list-style-type: none"> <li>Les bornes d'enceinte sont court-circuitées.</li> <li>Les trous de ventilation de l'appareil sont obstrués.</li> <li>L'appareil fonctionne en continu à haute puissance et/ou la ventilation n'est pas appropriée.</li> </ul>	<ul style="list-style-type: none"> <li>Mettre l'appareil hors tension, connecter correctement les enceintes, puis le remettre sous tension.</li> <li>Eteindre l'appareil, puis bien l'aérer pour le refroidir. Dès que l'appareil est refroidi, le rallumer.</li> <li>Eteindre l'appareil, puis bien l'aérer pour le refroidir. Dès que l'appareil est refroidi, le rallumer.</li> </ul>	35, 36 31 31
	Le son n'est produit que par un canal.	<ul style="list-style-type: none"> <li>Connexion incomplète des cordons d'enceinte.</li> <li>Connexion incomplète des cordons d'entrée/sortie.</li> </ul>	<ul style="list-style-type: none"> <li>Bien connecter.</li> <li>Bien connecter.</li> </ul>	35, 36 35 ~ 37
	Les positions des instruments sont inversées pendant la lecture en stéréo.	<ul style="list-style-type: none"> <li>Inverser les connexions des enceintes gauche et droite ou des cordons d'entrée/sortie gauche et droite.</li> </ul>	<ul style="list-style-type: none"> <li>Vérifier les connexions gauche et droite.</li> </ul>	35 ~ 39
Lors de la lecture de disques.	Un bourdonnement est produit pendant la lecture d'un disque.	<ul style="list-style-type: none"> <li>Le fil de masse de la platine tourne-disque n'est pas correctement connecté.</li> <li>Connexion de la prise PHONO incomplète.</li> <li>Antenne radio ou TV proche.</li> </ul>	<ul style="list-style-type: none"> <li>Bien connecter.</li> <li>Bien connecter.</li> <li>Contacteur le revendeur.</li> </ul>	35 35 -
	Un hurlement est produit lorsque le volume est élevé.	<ul style="list-style-type: none"> <li>La platine tourne-disque et les systèmes d'enceinte sont trop proches les uns des autres.</li> <li>Le sol est instable et vibre facilement.</li> </ul>	<ul style="list-style-type: none"> <li>Les éloigner le plus possible.</li> <li>Utiliser des amortisseurs pour absorber les vibrations des enceintes transmises par le sol. Si la platine tourne-disque n'est pas équipée d'isolants, utiliser des isolants audio (disponibles dans le commerce).</li> </ul>	- -
	Le son est déformé.	<ul style="list-style-type: none"> <li>La pression de la pointe de lecture est trop faible.</li> <li>Poussière ou saleté sur la pointe de lecture.</li> <li>Cellule défectueuse est utilisée.</li> </ul>	<ul style="list-style-type: none"> <li>Appliquer une pression de pointe de lecture appropriée.</li> <li>Vérifier la pointe de lecture.</li> <li>Remplacer la cellule.</li> </ul>	- - -
	Le volume est faible.	<ul style="list-style-type: none"> <li>Une cellule à bobine mobile (MC) est utilisée.</li> </ul>	<ul style="list-style-type: none"> <li>La remplacer par une cellule à aimant mobile (MM) ou utiliser un amplificateur de tête ou installer un transformateur survolteur.</li> </ul>	35
Télécommande.	Cet appareil ne fonctionne pas correctement lorsque la télécommande est utilisée.	<ul style="list-style-type: none"> <li>Les piles sont usées.</li> <li>Télécommande trop loin de cet appareil.</li> <li>Obstacle entre cet appareil et la télécommande.</li> <li>Une touche différente est enfoncée.</li> <li>Les pôles ⊕ et ⊖ de la pile sont insérés à l'envers.</li> </ul>	<ul style="list-style-type: none"> <li>Remplacer les piles par des piles neuves.</li> <li>Rapprocher.</li> <li>Retirer l'obstacle.</li> <li>Appuyer sur la touche appropriée.</li> <li>Insérer correctement les piles.</li> </ul>	38 38 38 - 38

## 13 SPECIFICATIONS

### • Section audio

#### (Amplificateur de puissance)

**Puissance de sortie nominale:** 100 W + 100 W (8  $\Omega$ /ohms, 20 Hz ~ 20 kHz avec D.H.T. de 0,05%)

**Bornes de sortie:** A ou B 4 à 16  $\Omega$ /ohms

A + B 8 à 16  $\Omega$ /ohms

#### Analogique (Analog)

##### Entrée LINE — PRE-OUT

**Sensibilité d'entrée/Impédance d'entrée:** 200 mV / 47 k $\Omega$ /kohms

**Réponse en fréquence:** 10 Hz à 50 kHz  $\pm$ 1,5 dB

**Rapport signal/bruit:** 100 dB (IHF-A chargée)

**Distorsion harmonique totale:** 0,009 % (-3 dB à la sortie nominale, 8  $\Omega$ /ohms) (1 kHz)

**Niveau de sortie nominal:** 1,2 V

##### Entrée PHONO — REC OUT

**Sensibilité d'entrée/Impédance d'entrée:** 3,0 mV / 47 k $\Omega$ /kohms

**Réponse en fréquence:**  $\pm$ 0,5 dB (20 Hz ~ 20 kHz)

**Rapport signal/bruit:** 74 dB (IHF-A chargée avec 5 mV en entrée)

**Distorsion harmonique totale:** 0,03 % (1 kHz, 3 V)

**Niveau de sortie nominal/Maximum:** 150 mV / 7 V

### • Section vidéo

#### (Prises vidéo standard)

**Niveau/impédance d'entrée et de sortie:** 1 Vc-c, 75  $\Omega$ /ohms

**Réponse en fréquence:** 5 Hz à 10 MHz +1, -3 dB

### • Section tuner

#### Gamme de réception:

**[FM]** (Remarque:  $\mu$ V à 75  $\Omega$ /ohms, 0 dBf =  $1 \times 10^{-15}$  W)

87,5 MHz à 107,9 MHz

**[AM]**

520 kHz à 1710 kHz

#### Sensibilité utile:

1,4  $\mu$ V (14,2 dBf)

18 $\mu$ V

#### Seuil de sensibilité 50 dB:

MONO 2,8  $\mu$ V (20,2 dBf)

STEREO 23  $\mu$ V (38,5 dBf)

#### Rapport signal/bruit (IHF-A):

MONO 80 dB (IHF-A chargée)

STEREO 75 dB (IHF-A chargée)

#### Distorsion harmonique totale

MONO 0,15 % (1 kHz)

STEREO 0,3 % (1 kHz)

### • Généralités

**Alimentation:** CA 120 V, 60 Hz

**Consommation:** 3,4 A

**Dimensions externes maximales:** 434 (L) x 171 (H) x 416 (P) mm

**Poids:** 10,0 kg (22 lbs)

### • Télécommande

#### RC-872

RC-872, RC-873

**Piles:** Type R6P/AA (deux piles)

**Dimensions externes:** 54 (L) x 172 (H) x 27,2 (P) mm

**Poids:** 100 g (avec les piles)

#### RC-873

**Piles:** Type R03/AAA (deux piles)

**Dimensions externes:** 47,5 (L) x 127 (H) x 18 (P) mm

**Poids:** 70 g (avec les piles)

\* Aux fins d'amélioration, les spécifications et la conception sont sujettes à modification sans préavis.

**NIPPON COLUMBIA CO., LTD.**

14-14, AKASAKA 4-CHOME, MINATO-KU, TOKYO 107-8011, JAPAN

Telephone: (03) 3584-8111

Cable: NIPPON COLUMBIA TOKYO Telex: JAPANOLA J22591