

DENON®

AVC-A1H

INTEGRATED NETWORK AV AMPLIFIER

快速
入门
指南

欢迎

感谢您选择Denon AVR。

首次设置本机时，使用“设置助手”功能将有助于配置本机的设置。

请按照连接到本机的电视机的画面上所显示的指南配置这些设置。

本手册介绍了启动“设置助手”之前的步骤。

请不要将本机退还给销售店-请拨打电话寻求协助。

如果您需要帮助...：

如果您需要额外的帮助来解决问题，请联系您所在地区的 Denon 客户服务。

详情，请参见 Denon 主页。

www.denon.com.cn

开始之前

设置需要的物品

电视机



HDMI® 电缆



扬声器

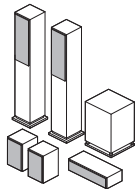

扬声器电缆



低音炮电缆



可选

LAN 电缆

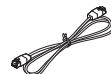

或

无线路由器



- 将本机连接到兼容 Deep Color、4K、ARC 和 eARC 功能的设备时，请使用具有 HDMI 标识的“High Speed HDMI cable with Ethernet”。
- 将本机连接到兼容 8K 和 4K 120Hz 视频的设备时，请使用经过认证的“Ultra High Speed HDMI cable”。如果使用其他 HDMI 电缆，则可能无法显示视频或可能出现其他问题。

包装盒中物品清单

快速入门指南



电缆标签



设置用麦克风架



安全说明



接收器

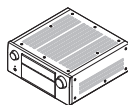

遥控器 (RC-1250)



电台注意事项

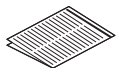

电源线



2节R03/AAA电池



保修卡



设置用麦克风



蓝牙/无线连接用外置
天线



- 随附的声音校准麦克风架便于执行扬声器校准。使用您自配的三脚架或随附的声音校准麦克风架可将设置自动配置为最佳聆听环境，提供卓越的高性能表现。

粘贴随附的电缆标签

随附的电缆标签包括扬声器电缆和HDMI电缆用的标签。

将电缆标签贴在与所连接的扬声器和HDMI设备相对应的每根电缆上，如下所示。
此操作更易于识别和正确连接组件之间的电缆。

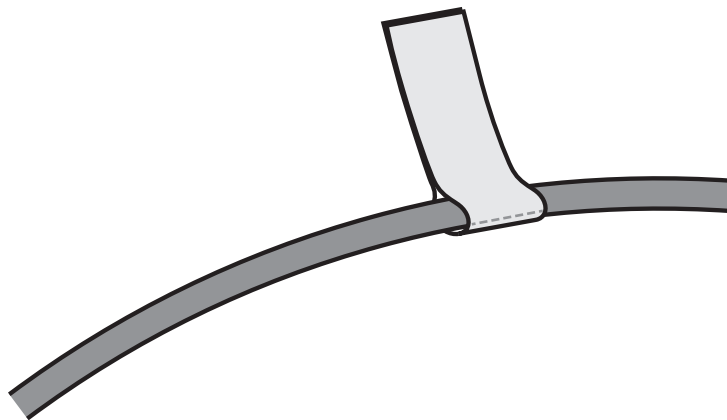

设置步骤

1 连接外部蓝牙/无线连接天线

- 1) 将天线均匀地放置在后面板左上角或右上角的天线端子上。
- 2) 顺时针转动天线，直到其完全连接。
请勿拧得过紧。
- 3) 向上旋转天线以获得最佳接收效果。

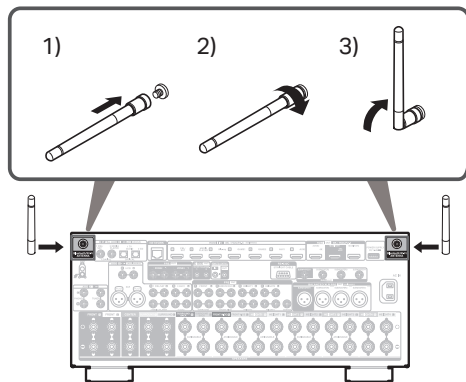

- 蓝牙和Wi-Fi功能均需使用天线。

可选

如果您将AVR连接到有线网络，请在AVR和路由器之间连接以太网电缆（未随附）。如果要连接AVR到无线网络，则请勿连接以太网电缆。

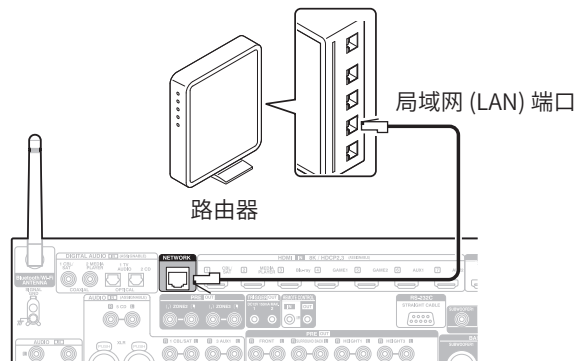

2 连接电源线

将AVR放在您的电视机附近，然后连接电源线。

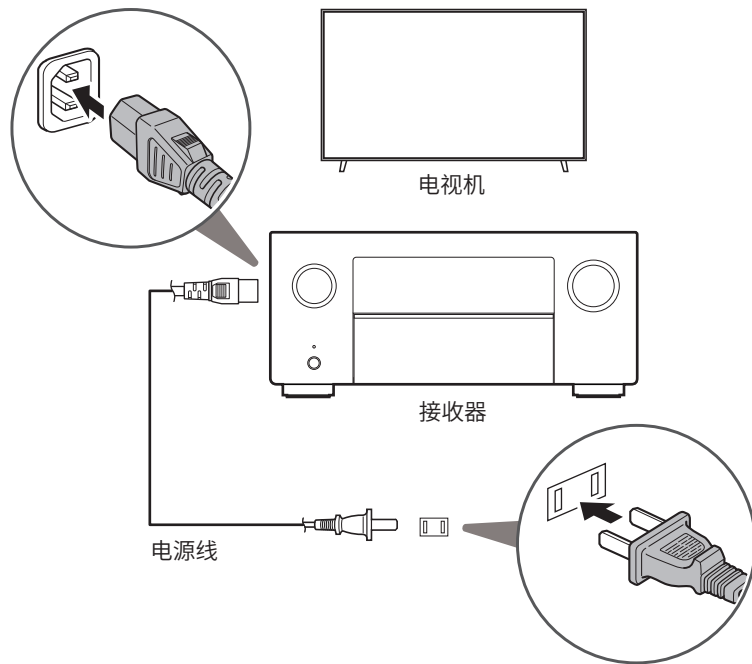

3 将AVR连接到电视机

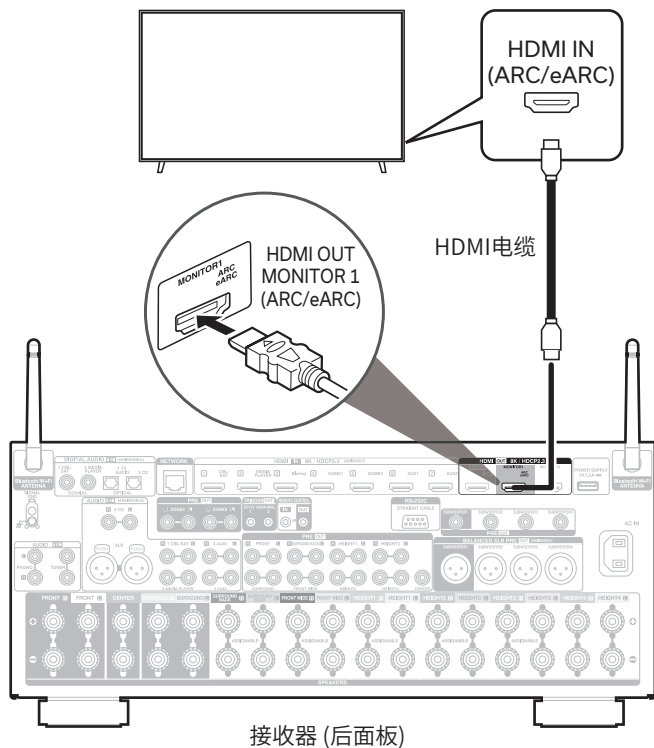

使用高质量的HDMI电缆*，将一端连接到电视机上标有“eARC”或“ARC”的HDMI端口。将另一端连接到AVR上的HDMI OUT MONITOR 1端口。

ARC和eARC是什么？

ARC (Audio Return Channel)使用将视频从AVR发送到电视机的同一根HDMI电缆将音频发送回AVR。这允许您的AVR处理来自电视机内置的调谐器和应用程序的声音。带有“eARC (Enhanced Audio Return Channel)”端口的电视机可对高比特率多通道音频（Dolby Atmos、Dolby TrueHD、DTS-HD和DTS:X）提供额外支持。有关特定型号对eARC支持的详细信息，请参阅您的电视机的用户手册。

* 对于4K电视机而言，建议您使用标有“High Speed”和“with Ethernet”的HDMI电缆。

* 对于8K电视机而言，建议您使用标有“Ultra High Speed”的HDMI电缆。

4 打开电视机

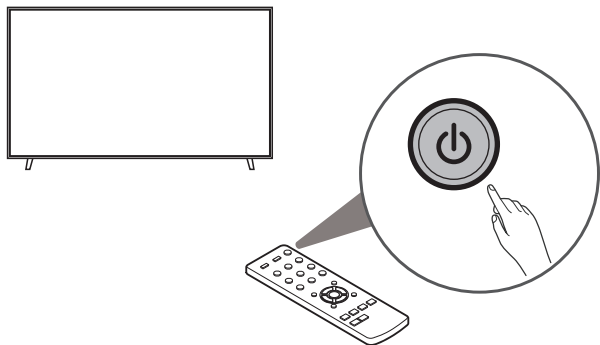

电视机遥控器单元

5 在您的接收器上选择适当的HDMI输入

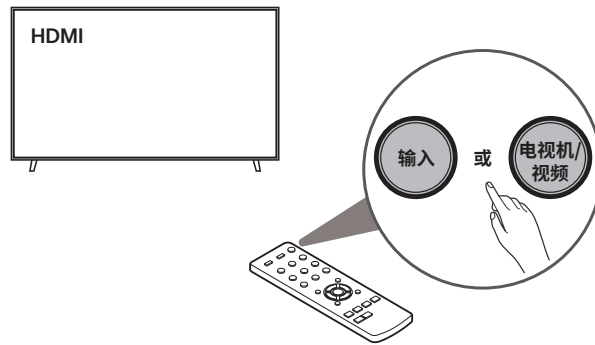

电视机遥控器单元

6 将电池装入AVR遥控器中

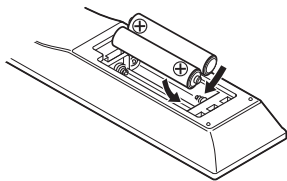
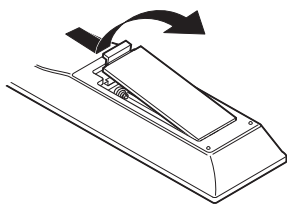

- 按相反的顺序可将电池取出。

7 打开AVR

- 按遥控器上的  键。

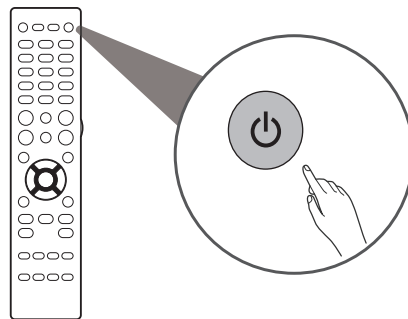
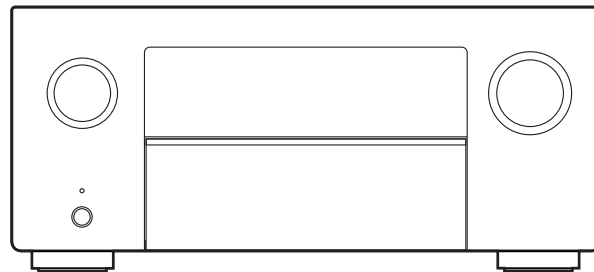

8 验证连接

- 验证您是否可在电视上看见此屏幕。



如果该屏幕未显示，请返回并以建议顺序重试。



- 如果本机已及时设置，“设置助手”将不会自动启动，在屏幕上您只会看到 Denon 标识。在这种情况下，按遥控器上的 SETUP 键并选择菜单中的“设置助手”可访问“设置助手”。

9 按照画面上的“设置助手”进行操作

现在电视机已连接到AVR。

“设置助手”将引导您将扬声器及组件连接到您的Denon AVR，并对其进行配置。使用遥控器并按照电视机画面上的说明依据“设置助手”的引导完成AVR设置。



固件更新

如果您在完成“设置助手”后看到此画面，请选择“立即更新”以确保您的新AVR是最新版本，具有最新的固件和功能。

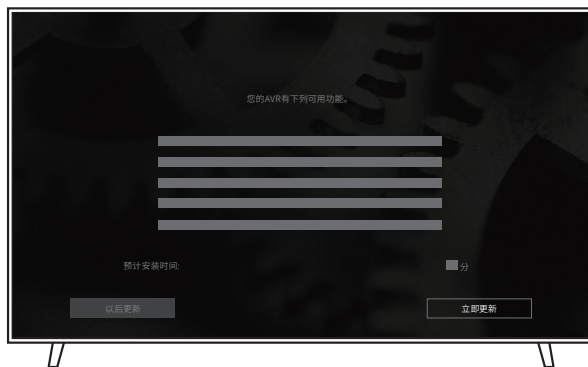

下载移动 App

同时下载“HEOS” app 和“Denon AVR Remote” app 可获得完整的家庭娱乐体验。

HEOS app 需要通过 AVR 访问在线音乐。



HEOS app

HEOS app 让您可以从许多在线流媒体服务或从您的音乐库中检索、浏览和播放音乐。



Denon AVR Remote app

利用最新 Denon AVR Remote app 控制您的新 AVR。



操作说明书

有关其他功能信息和操作步骤详情, 请参阅在线手册。

manuals.denon.com/AVCA1H/AP/ZH/



在线手册

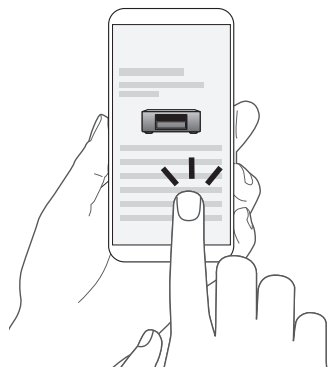

有关更多信息, 请访问 www.denon.com.cn

商标信息



Bluetooth®字样的商标和标识是Bluetooth SIG, Inc.所拥有的注册商标，D&M Holdings Inc.对任何此类商标的使用均已获得授权。其他商标和商品名称是其各自所有者的商标和商品名称。



术语 HDMI、HDMI 高清多媒体接口和HDMI 标识是HDMI Licensing Administrator, Inc.的商标或注册商标。



本产品经过杜比实验室的许可而制造。Dolby、杜比、Dolby Atmos、Dolby Audio、Dolby Vision和双 D 符号是杜比实验室特许公司的注册商标。未发表的保密作品。版权所有 1992–2022 杜比实验室。保留所有权利。



App Store®是 Apple Inc. 在美国和其他国家或地区的注册商标。



有关DTS 专利，请参阅<http://patents.dts.com>。经DTS, Inc.授权制造。DTS、DTS:X、以及DTS:X 标识DTS, Inc.在美国和其他国家的注册商标和商标。© 2021 DTS, Inc. 保留所有权利。



Wi-Fi CERTIFIED 是Wi-Fi Alliance 的注册商标。Wi-Fi 认证确保本机通过了Wi-Fi Alliance (对无线LAN 设备之间的互操作性进行认证的团体) 执行的互操作性测试。

DENON®

www.denon.com

Printed in Japan 5411 11975 00AD
© 2022 Sound United. All Rights Reserved.