

DENON®

DHT-S316

HOME THEATER SYSTEM

かんたんスタートガイド

はじめにお読みください

このたびはデノン製品をお求めいただきまして、誠にありがとうございます。
ユーザー登録とアンケートのご回答はこちら

www.denon.jp/touroku

- ウェブブラウザのアドレスバーに入力してください
- PC・スマートフォンでのアクセスをお願いいたします。



ようこそ

本製品をお買い上げいただき、ありがとうございます。
本書では、本機を設定するための手順を説明します。

お困りのときは：

当社のお客様相談センターにお問い合わせください。

お客様相談センター

☎ 0570 (666) 112

FAX : 044 (330) 1367

■ 受付時間 9 : 30 ~ 17 : 30
(当社休日および祝日を除く、月～金曜日)

■ 上記番号がご利用いただけない場合
☎ 050 (3388) 6801

〒 210-8569

神奈川県川崎市川崎区日進町 2 番地 1 D&M ビル

■ お問い合わせをいただく前に、ホームページの FAQ をご確認ください。
<http://denon.jp/jp/html/faq.html>

■ メールでお問い合わせをいただくこともできます。
<http://denon.jp/jp/html/contact.html>

はじめる前に

準備するもの

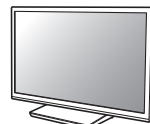

テレビ



- 本書に使用しているイラストは、取り扱い方法を説明するためのもので実物と異なる場合があります。

付属品を確認する

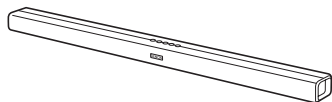

サウンドバー

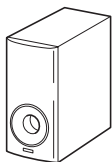

サブウーハー



かんたんスタートガイド
(本書)

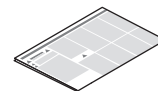

安全にお使いいただくために

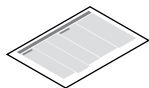

電波に関するご注意

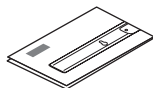

壁掛け用テンプレート



電源コード (2本)
【本機専用】

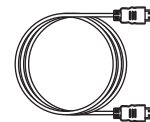

HDMIケーブル

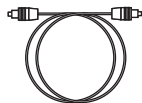

光デジタルケーブル



壁掛け用スペーサー
(2個)



リモコン
(RC-1230)



単4形乾電池

リモコンに乾電池を入れる

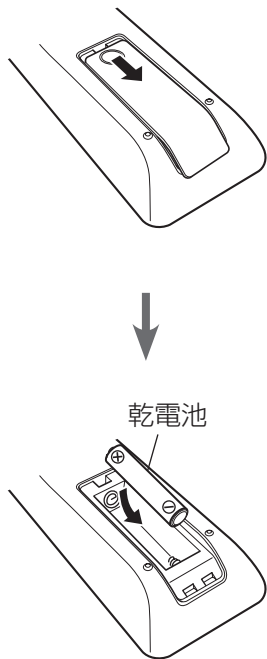

手順

設定は次の6つの手順でおこないます。

- 1 サウンドバーを設置する
- 2 サブウーハーを設置する
- 3 サウンドバーをテレビに接続する
- 4 電源コードを家庭用のコンセントに差し込む
- 5 テレビの音声を聞く
- 6 Bluetooth 機器の音楽をストリーミングする

1 サウンドバーを設置する

サウンドバーをテレビの前に設置します。

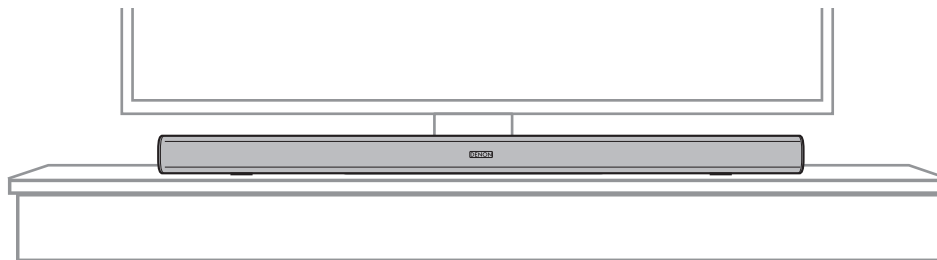

- サウンドバーは一体型の壁掛け用穴を使用して壁に取り付けることができます。複数の書類が入っている PE バッグの壁掛け用テンプレートを参照してください。(このかんたんスタートガイドが入っているバッグです。)
- 壁への取り付けは、安全性確保のため専門施工業者へ依頼してください。

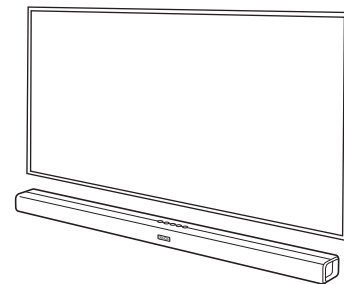

2 サブウーハーを設置する

サブウーハーをサウンドバー近くの床に設置します。

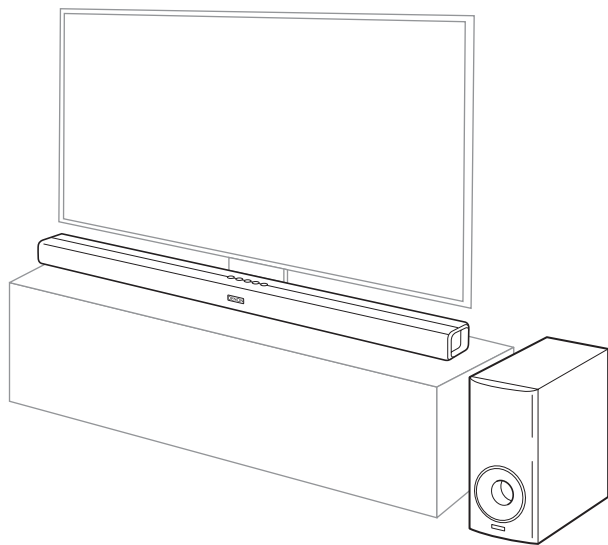

3 サウンドバーをテレビに接続する

テレビが ARC (Audio Return Channel) 機能に対応している場合は、付属の HDMI ケーブルを使用してサウンドバーをテレビに接続します。

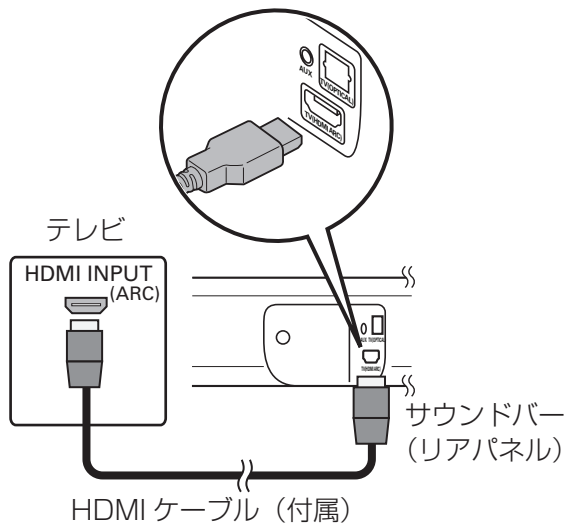

- テレビが ARC 機能に対応していない場合は、付属の HDMI ケーブルと光デジタルケーブルを使用してサウンドバーをテレビに接続してください。

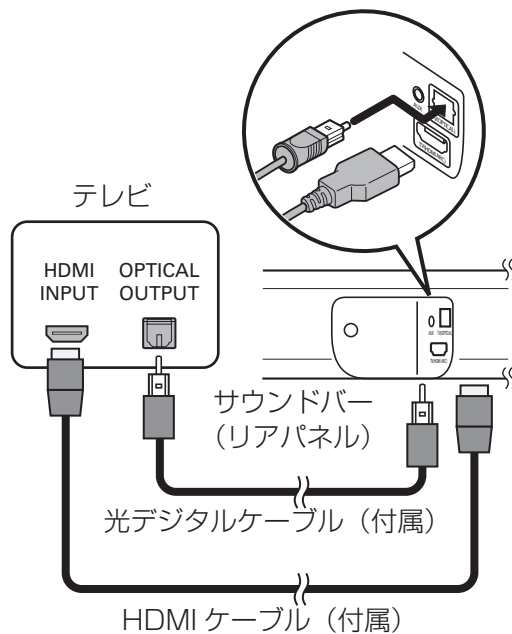

4 電源コードを家庭用のコンセントに差し込む

付属の電源コードをサウンドバーとサブウーハーに接続し、電源プラグをコンセントに差し込みます。

- サウンドバーの電源がオンになると、サブウーハー背面の LED が緑色に点灯します。

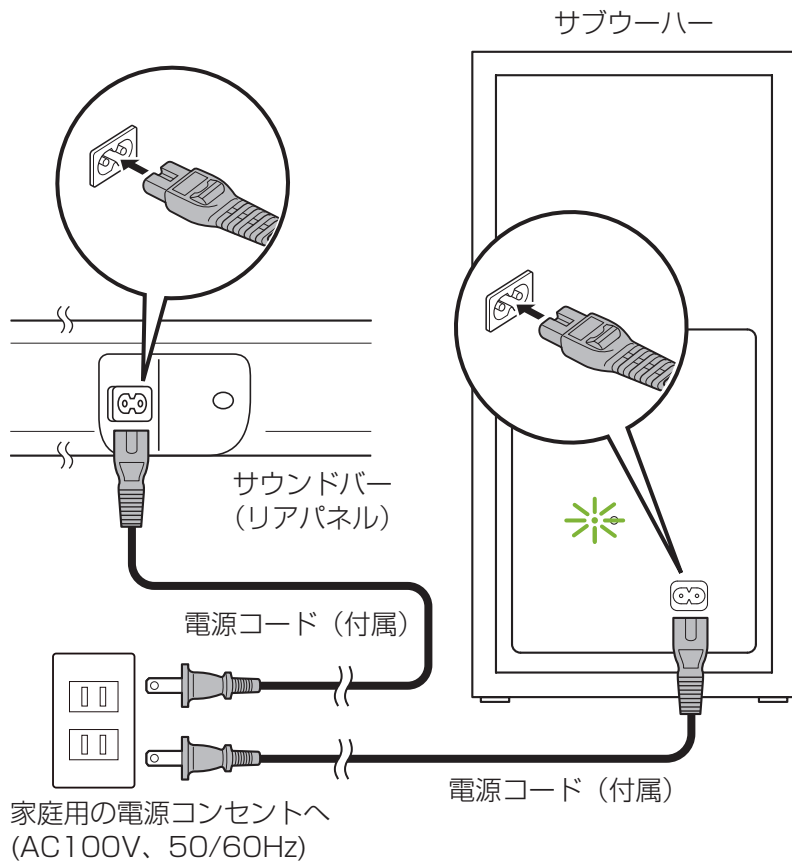

5 テレビの音声を聞く

テレビの電源を入れます。



- テレビの内蔵スピーカーから音声が聞こえる場合は、テレビのスピーカー設定をオフにするか、音量を最小にしてください。

6 Bluetooth 機器の音楽をストリーミングする

Bluetooth 機器の音楽をストリーミングする場合は、あらかじめサウンドバーと Bluetooth 機器を「ペアリング」する必要があります。

- ① サウンドバー（またはリモコン）の ※ (Bluetooth) ボタンを押します。
Bluetooth LED が青色に点滅します。
2 台目以降の Bluetooth 機器を追加する場合は、※ (Bluetooth) ボタンを長押しすると、ペアリングモードになります。
- ② Bluetooth 機器の Bluetooth 設定が有効になっていることを確認します。
- ③ Bluetooth 機器の画面に表示された機器の一覧から、“DHT-S316” を選びます。
Bluetooth LED が青色に点灯し、サウンドバーと Bluetooth 機器がペアリングされます。

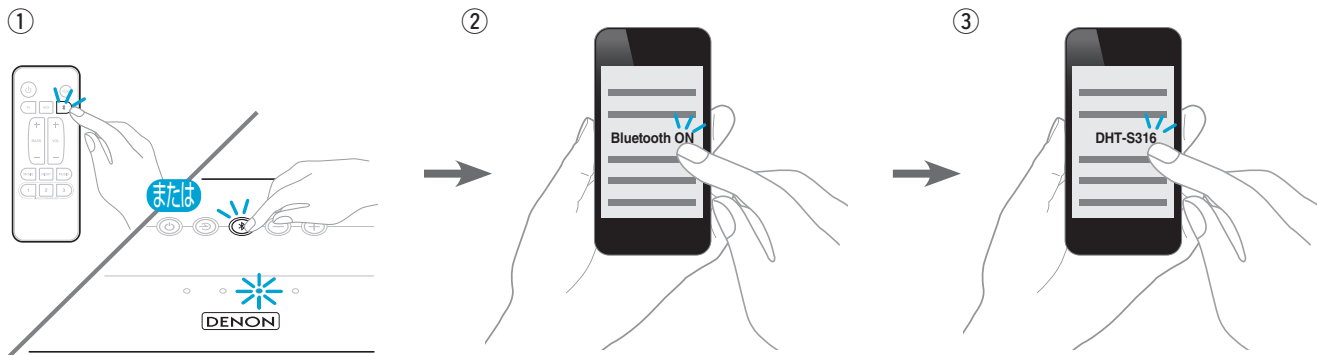

取扱説明書について

より詳しい設定や操作の説明は、オンラインマニュアルをご覧ください。

タブレットまたはパソコンから、Web ブラウザを立ち上げて、次の URL を入力してください。

manuals.denon.com/DHTS316/JP/JA/

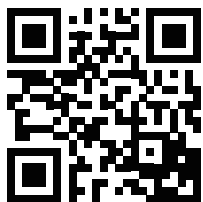

オンラインマニュアル



※ 印欄に記入のない場合は無効となりますので必ずご確認ください。

型名 DHT-S316		製造番号
※ お 客 様	お名前 様	
	ご住所 〒	
	電話番号 ()	
※ お 買 い 上 げ 日		※ 取扱販売店名・住所・電話番号
年 月 日		
保証期間（お買い上げ日より）		
本体： 1 年		

お買い上げいただきありがとうございます。
保証期間内に取扱説明書、添付シート等の注意書きにしたがって、正常な使用状態での使用中に故障した場合には本書記載内容にもとづきサービスセンターにて無料修理をさせていただきます。

お買い上げの日から左記の保証期間内に故障した場合は、本書をご準備の上、下記の修理お問い合わせ窓口にご依頼ください。
本書は日本国内においてのみ有効です。
Effective only in Japan.

移動や輸送が困難な大型製品につきましては、出張修理のお見積りをさせていただきますので、修理お問い合わせ窓口までご相談ください。

株式会社 ディーアンドエムホールディングス

〒210-8569 神奈川県川崎市川崎区日進町2番地1
D&Mビル
修理お問い合わせ窓口 TEL：0570-666-811
DENON ホームページ URL：<http://denon.jp>

- 保証期間内でも、次のような場合には有料修理となります。
 - 使用上の誤り、または改造や不当な修理による故障または損傷。
 - お買い上げ後の移動、落下、輸送等による故障または損傷。
 - 火災、地震、水害、落雷、その他の天災地変、公害による故障または損傷。
 - 業務用に使用されて生じた故障または損傷。
 - 本書のご提示がない場合。
 - 本書にお買い上げ年月日、お客様名、販売店名の記入のない場合、あるいは字句を書き換えられた場合。
 - 消耗部品または摩耗した部品の交換。
 - 故障の原因が本機以外にある場合で改善を要するとき。
- 次の場合、掛かる費用をお客様に負担していただくこととなります。
 - この製品について出張修理をご希望の場合には、出張に要する実費を申し受けます。
 - この製品を直接メーカーへ郵送、または宅配便等で送付した場合の送料はおお客様の負担となります。
- ご転居の場合や贈答品等で修理をご依頼されたい場合は、修理相談窓口へご相談ください。
- 本書は再発行いたしませんので紛失しないよう大切に保存してください。







当社製品のご相談と修理についてのお問い合わせは、お買い上げ店または下記窓口にご連絡ください。

お客様相談センター

 0570 (666) 112

FAX : 044 (330) 1367

- 受付時間 9:30～17:30
(当社休日および祝日を除く、月～金曜日)
- 上記番号がご利用いただけない場合  050 (3388) 6801
〒210-8569 神奈川県川崎市川崎区日進町2番地1 D&Mビル
- お問い合わせをいただく前に、ホームページのFAQをご確認ください。
<http://denon.jp/jp/html/faq.html>
- メールでお問い合わせをいただくこともできます。
<http://denon.jp/jp/html/contact.html>

* 電話番号・ファックス番号・URLは変更になる場合があります。

修理相談窓口

 0570 (666) 811

- 受付時間 9:30～12:00、13:00～17:30
(当社休日および祝日を除く、月～金曜日)
 - 上記番号がご利用いただけない場合  0466 (86) 9520
 - 故障・修理・その他のサービス関連情報については、次の当社ホームページでもご確認いただけます。
<http://denon.jp/jp/html/service.html>
 - 代表修理窓口
首都圏サービスセンター
〒252-0816 神奈川県藤沢市遠藤2010-16
FAX : 0466 (86) 9522
- * ディーアンドエムホールディングス本社では製品の修理を受け付けておりません。

DENON®

株式会社 ディーアンドエムホールディングス

〒210-8569

神奈川県川崎市川崎区日進町2番地1 D&Mビル

Printed in China 5411 11699 00AD

Copyright © 2018 D&M Holdings Inc. All Rights Reserved.