

目录

连接方法

播放

设置

提示

附录

# DENON<sup>®</sup>

## DCD-600NE

COMPACT DISC PLAYER

# 操作说明书

前面板

显示屏

后面板

遥控器

索引



<b>附件</b>	4
安装电池	5
遥控器的操作范围	5
<b>特点</b>	6
高音效	6
高性能	6
<b>部件名称与功能</b>	7
前面板	7
显示屏	9
后面板	10
遥控器	11

## 连接方法

<b>连接放大器</b>	18
<b>连接带有数字音频输入端子的设备</b>	19
<b>连接定时器设备</b>	20
<b>连接电源线</b>	21

## 播放

<b>基本操作</b>	23
开启电源	23
切换电源至待机	23
切换显示屏亮度	24
切换纯直入模式	24
<b>播放 CD</b>	25
播放 CD	25
以特定顺序播放曲目（编程播放）	27
<b>播放 DATA CD</b>	28
播放文件	29
<b>使用定时器播放功能</b>	31



## 设置

设置自动待机模式 32

## 提示

提示 34

故障诊断 35

电源无法开启/电源自动关闭 36

使用遥控器无法执行操作 37

本机显示屏不显示内容 37

不发出声音 38

声音中断或出现噪音 38

无法播放光碟 39

保修和修理 40

## 附录

播放光碟 41

文件 41

文件的播放顺序 43

关于文件夹和文件 43

使用媒体的注意事项 44

装入光碟 44

关于媒体的使用 45

清洁光碟 45

术语解释 46

商标信息 47

规格 48





索引 51

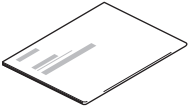

感谢您购买本 Denon 产品。为了确保正确操作，请在使用本品前认真阅读本操作说明书。  
阅读之后，请务必妥善保管以备将来参考。

## 附件

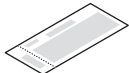
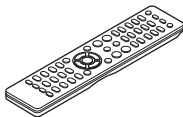
请检查并确认本产品附带下列部件。

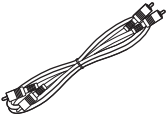
 快速入门指南	 CD-ROM (操作说明书)	 安全说明	 保修卡
 遥控器 (RC-1234)	 R03/AAA电池	 音频电缆	



## 安装电池

### 1 沿箭头所示方向抬起并取下后盖。

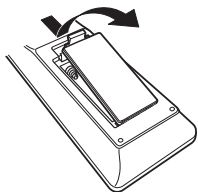

### 2 按照指示将两节电池正确插入电池匣内。

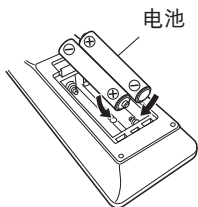

### 3 装上后盖。

#### 注

- 为防止损坏电池或电池漏液：
  - 请勿将新旧电池混合使用。
  - 请勿使用两种不同类型的电池。
- 如果打算长时间不使用遥控器，请取出遥控器中的电池。
- 如果电池漏液，须仔细地擦去电池匣内的漏液，然后装入新电池。

## 遥控器的操作范围

操作遥控器时应将其指向遥控感应窗。

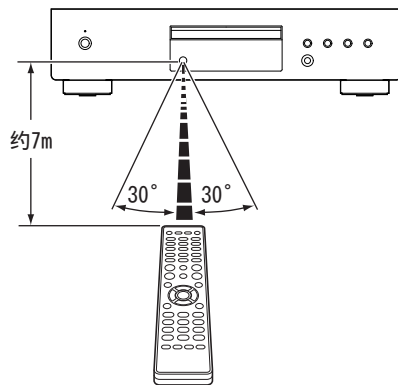

## 特点

### 高音效

- **AL32 Processing 和高精度 32 位/192 kHz 数模转换器**  
配有 AL32 Processing, Denon 自有的模拟波形再现技术。通过将 16 位数字数据扩展到 32 位, 增强了弱信号的再现。另外还配备了一个可兼容的 32 位/192 kHz 的高精度数模转换器, 用于将 AL32 Processing 扩展的数字数据转换为模拟信号。

### 高性能

- **支持 MP3 和 WMA 文件播放 (☞ 第 28 页)**  
记录在 CD-R 或 CD-RW 光碟中的 MP3 和 WMA 文件可在 CD 播放机上播放。
- **减小了待机期间的功耗**  
考虑到环境因素, 待机模式下的功耗已降至 0.3 W 以下。



# 部件名称与功能

## 前面板

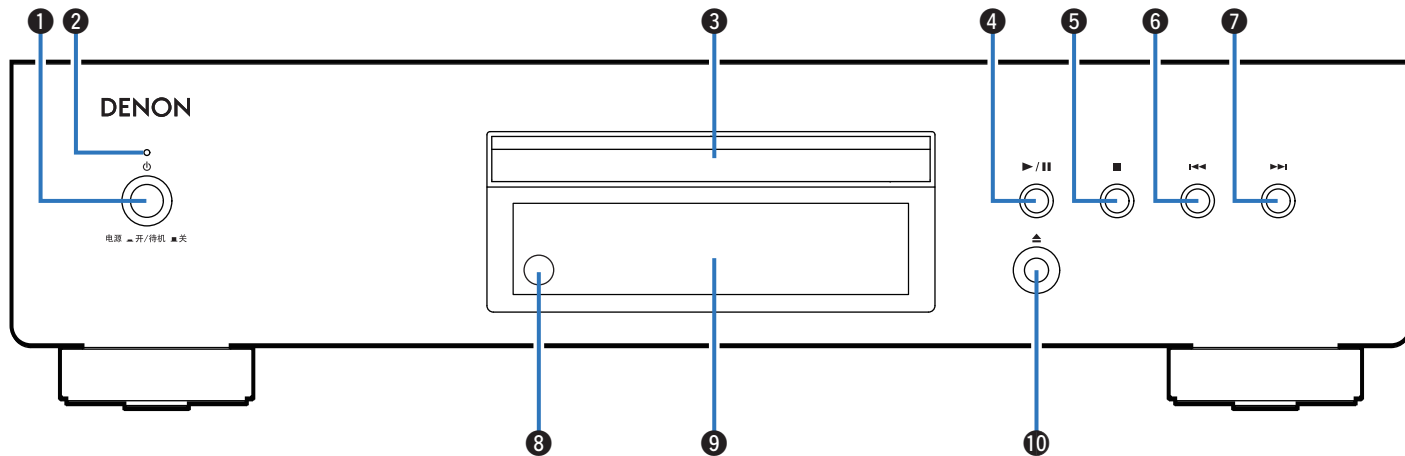

有关详情，请参阅下一页。



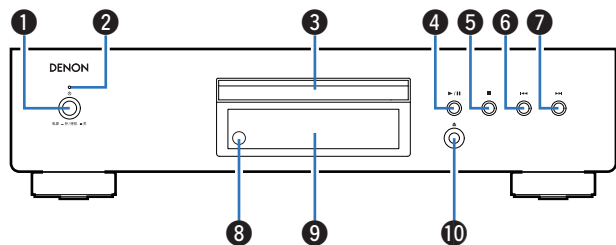

### ❶ 电源操作 (⏻) 键

开启/关闭电源。(👉 第 23 页)

### ❷ 电源指示灯

根据电源状态，指示灯如下所示：

- 电源开启：绿色
- 待机：熄灭
- 电源关闭：熄灭

### ❸ 光碟托盘

用于插入光碟。

### ❹ 播放/暂停 (▶/⏸) 键

播放曲目/暂停曲目。

### ❺ 停止 (■) 键

停止播放。

### ❻ 后跳 (⏮) 键

返回到当前播放曲目的起点。

### ❼ 前跳 (⏭) 键

播放下一曲目。

### ❽ 遥控感应窗

接收来自遥控器的信号。(👉 第 5 页)

### ❾ 显示屏

用于显示各种信息。(👉 第 9 页)

### ❿ 光碟托盘打开/关闭 (⏏) 键

用于打开/关闭光碟托盘。



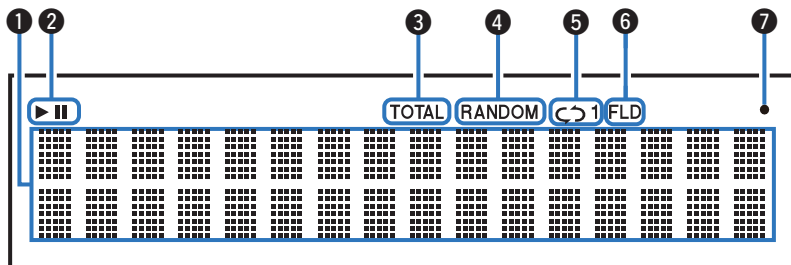

## 显示屏

**① 信息显示屏**

显示光碟的各种信息或已播放时间等。

**② 播放模式指示灯**

▶ : 播放过程中点亮。

|| : 暂停过程中点亮。

**③ 总曲目数/时间 (TOTAL) 指示灯**

当曲目总数和 CD 的总时间显示时点亮。

**④ 随机 (RANDOM) 指示灯**

随机播放过程中点亮。

**⑤ 重复模式指示灯**

点亮以匹配重复模式设置。

**⑥ 文件夹模式 (FLD) 指示灯**

在 CD-R/CD-RW 播放范围中设置了文件夹模式时将会点亮。(见第 30 页)

**⑦ 遥控信号接收指示灯**

当从遥控器接收到信号时点亮。

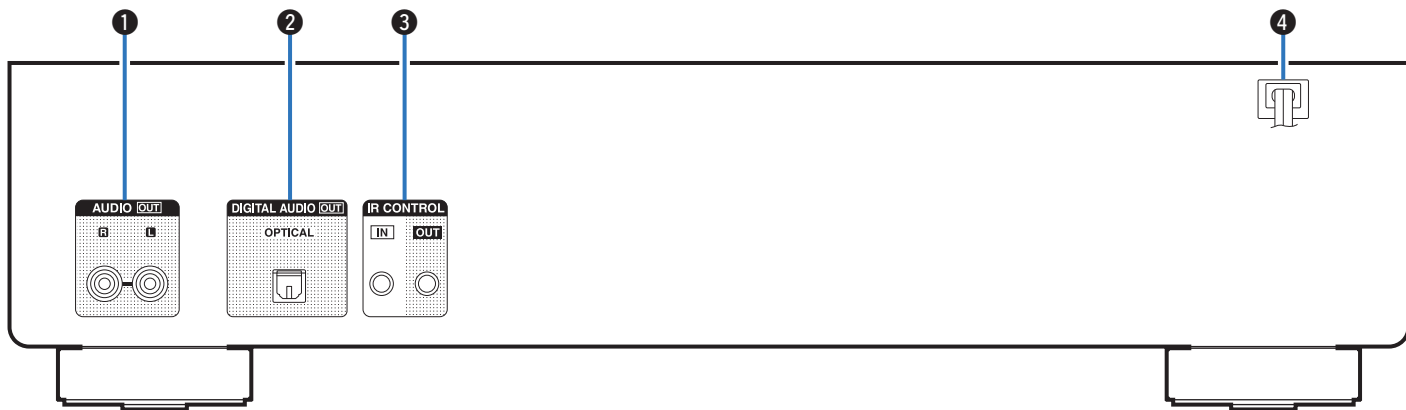

## 后面板

**❶ 模拟音频输出 (AUDIO OUT) 端子**

用于连接配备模拟音频输入端子的设备或外接功率放大器。  
(☞ 第 18 页)

**❷ 数字音频输出 (DIGITAL AUDIO OUT) 端子**

用于连接配有数字输入端子的 AV 接收机或数模转换器。  
(☞ 第 19 页)

**❸ 红外控制 (IR CONTROL) 端子**

用于将 Denon 网络音频播放机与红外控制器相连接。

**❹ 电源线 (☞ 第 21 页)**

## 遥控器

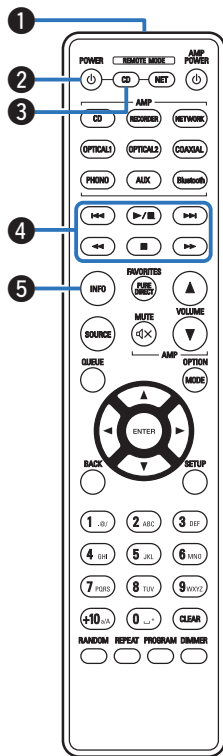

本机附带的遥控器除可以控制 Denon 放大器外，还可以控制网络音频播放机。

- “放大器操作” (👉 第 14 页)
- “网络音频播放机操作” (👉 第 15 页)

### ■ 操作本机

若要操作 CD 播放机，按 REMOTE MODE CD 键将遥控切换到 CD 播放机操作模式。

#### ① 遥控信号传输器

用于传输遥控器的信号。(👉 第 5 页)

#### ② 电源操作 (POWER) 键

开启/关闭电源 (待机)。(👉 第 23 页)

#### ③ 遥控模式选择 (REMOTE MODE CD) 键

切换遥控操作模式到 CD 播放机。

#### ④ 系统键

用于执行播放相关的操作。

#### ⑤ 信息 (INFO) 键

播放期间切换显示屏上显示的曲目信息。



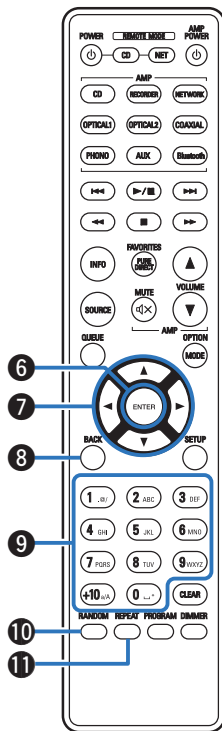

- ⑥ **确认 (ENTER) 键**  
用于确定选择。
- ⑦ **光标 (△▽◀▶) 键**  
用于选择项目。
- ⑧ **返回 (BACK) 键**  
用于返回到前一项目。
- ⑨ **数字 (0~9、+10) 键**  
用于将数字输入到本机中。
- ⑩ **随机 (RANDOM) 键**  
切换随机播放。
- ⑪ **重复 (REPEAT) 键**  
切换重复播放。



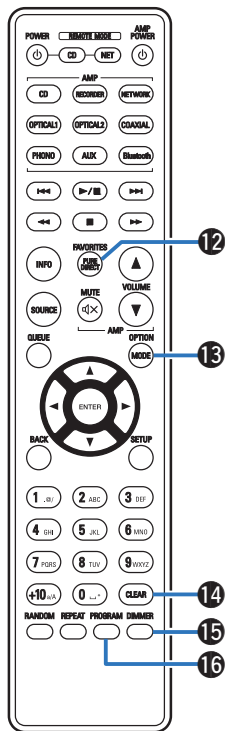

### 12 纯直通 (PURE DIRECT) 键

用于切换纯直通模式。(☞ 第 24 页)

### 13 模式 (MODE) 键

用于选择数据 CD 的播放范围。(☞ 第 30 页)

### 14 清除 (CLEAR) 键

清除编程注册。(☞ 第 27 页)

### 15 调光器 (DIMMER) 键

切换显示屏的亮度。(☞ 第 24 页)

### 16 编程 (PROGRAM) 键

设置编程播放。(☞ 第 27 页)



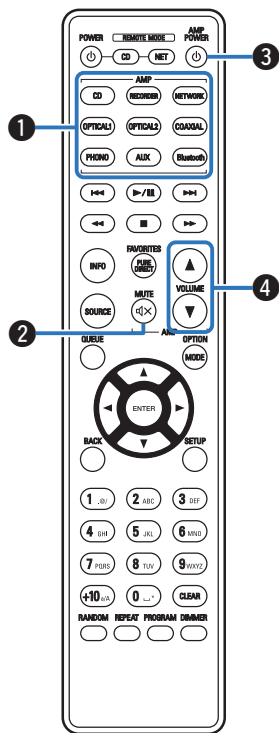

## ■ 放大器操作

可操作 Denon 放大器。

- ① 输入源选择键
- ② 静音 (MUTE  $\text{d}\times$ ) 键
- ③ 电源操作 (AMP POWER  $\text{p}$ ) 键
- ④ 音量 (VOLUME  $\blacktriangle$ / $\blacktriangledown$ ) 键



- 遥控器可能不会操作某些产品。



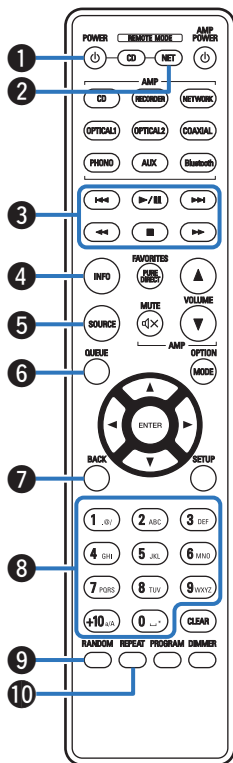

## ■ 网络音频播放机操作

您可以操作 Denon 网络音频播放机。

若要操作 Denon 网络音频播放机，按 REMOTE MODE NET 键将遥控切换到网络音频播放机操作模式。

- ① 电源操作 (POWER  $\text{\textcircled{P}}$ ) 键
- ② 遥控模式选择 (REMOTE MODE NET) 键
- ③ 系统键
- ④ 信息 (INFO) 键
- ⑤ 音源 (SOURCE) 键
- ⑥ 队列 (QUEUE) 键
- ⑦ 返回 (BACK) 键
- ⑧ 数字/字母 (0~9、+10) 键
- ⑨ 随机 (RANDOM) 键
- ⑩ 重复 (REPEAT) 键



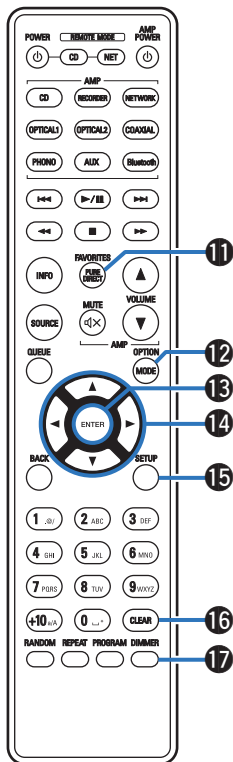

⑪ 收藏夹 (FAVORITES) 键

⑫ 选项 (OPTION) 键

⑬ 确认 (ENTER) 键

⑭ 光标 ( $\Delta \nabla \triangleleft \triangleright$ ) 键

⑮ 设置 (SETUP) 键

⑯ 清除 (CLEAR) 键

⑰ 调光器 (DIMMER) 键



- 遥控器可能不会操作某些产品。





## ■ 目录

连接放大器	18
连接带有数字音频输入端子的设备	19
连接定时器设备	20
连接电源线	21

### 注

- 所有连接完成之前，请勿插上电源线。
- 请勿将电源线与连接电缆捆扎在一起，否则会产生交流声或杂音。

## ■ 用于连接的电缆

根据连接的设备选择电缆。

音频电缆  
(随附)



光纤电缆



# 连接放大器

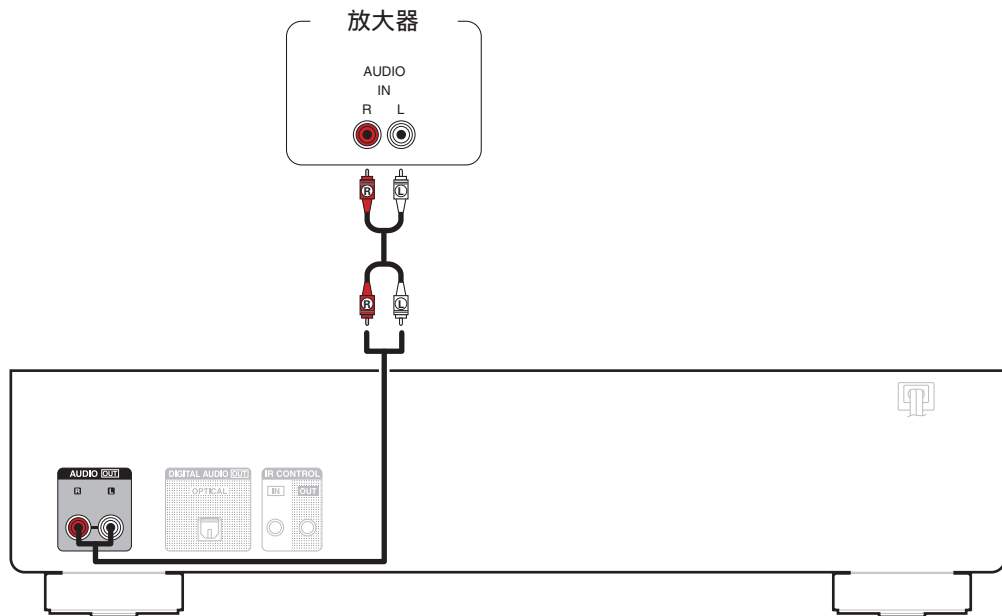

## 连接带有数字音频输入端子的设备

通过将带有数字音频端子的放大器或数模转换器连接至本机，您可以欣赏数字音频播放。

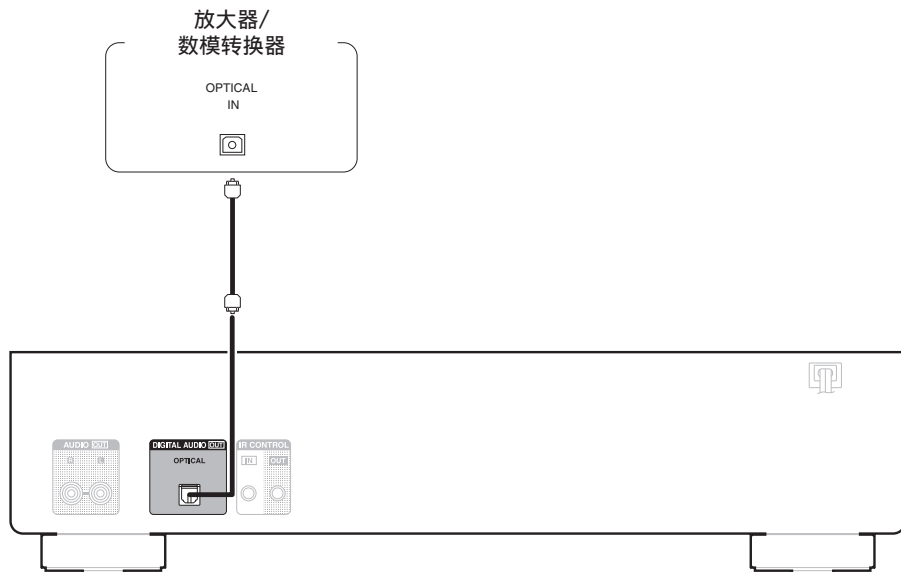

## 连接定时器设备

当放大器和定时器设备连接至本机时，本机可执行定时器播放。（“使用定时器播放功能”（ 第 31 页））

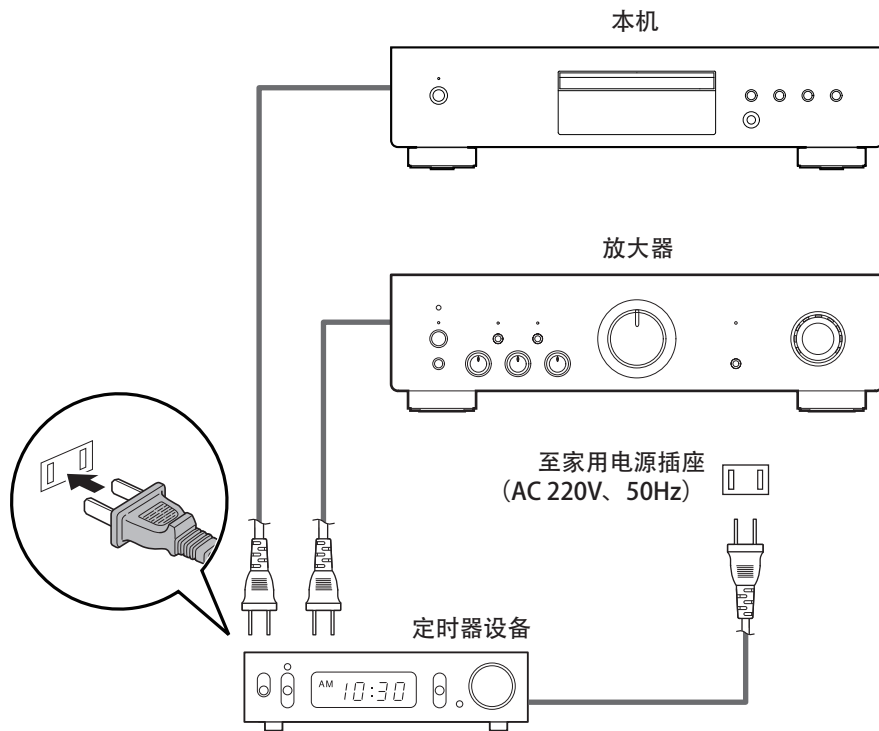

## 连接电源线

在完成所有连接后，将电源插头插入电源插座。

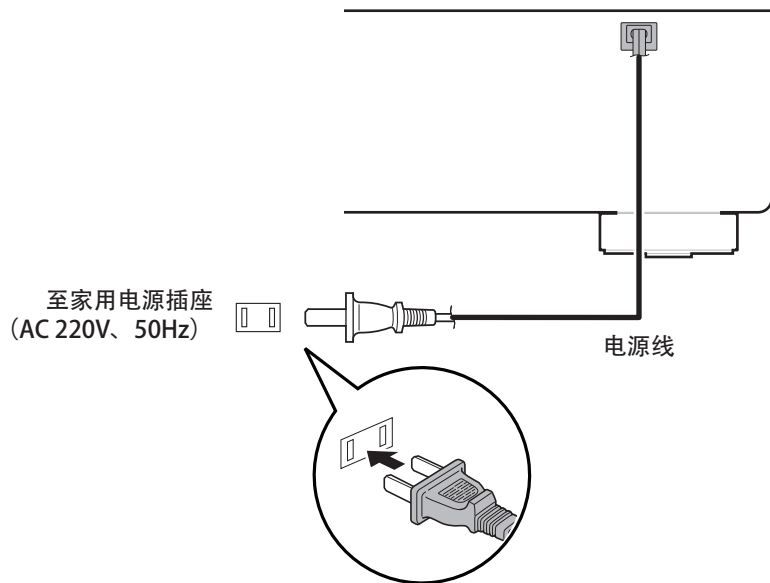

**■ 目录**

基本操作	23
播放 CD	25
播放 DATA CD	28
使用定时器播放功能	31



# 基本操作

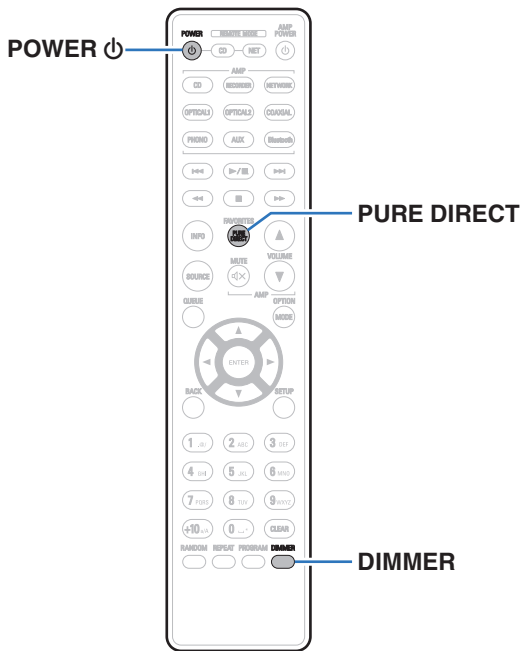

## 开启电源

### 1 按本机上的 键开启电源。

电源指示灯亮绿色。



- 按遥控器上的 POWER 键从待机模式开启电源。

## 切换电源至待机

### 1 按 POWER 键。

本机将切换到待机模式。

#### 注

- 即使电源处于待机模式时，但仍对某些电路供电。当长期离家或外出度假时，按主机上的 键关闭电源，或从插座上拔掉电源线。



## 切换显示屏亮度

显示亮度可在四个等级之间调节。关闭显示屏可降低影响音质的噪声源，从而实现更高的音质播放。

### 1 按 DIMMER 键。

- 每次按下时，显示屏亮度都会切换。



- 显示屏亮度默认设置为最亮。
- 按住 DIMMER 键超过 2 秒钟可将显示屏亮度恢复为默认设置。

## 切换纯直通模式

若使用了纯直通模式，显示屏将关闭，数字音频输出将停止。这可降低对音质有不利影响的噪音源，实现高音质播放。

### 1 按 PURE DIRECT 键。

显示屏关闭，纯直通播放开始。

- 每次该键被按下时，均将切换纯直通模式。

<b>PURE DIRECT ON MODE1:</b>	关闭显示屏并输出数字音频。
<b>PURE DIRECT ON MODE2:</b>	关闭显示屏并停止数字音频的输出。
<b>PURE DIRECT OFF (默认):</b>	禁用纯直通模式。



- 纯直通模式下无法更改显示屏亮度。
- 显示屏在播放期间仅处于关闭状态。





# 播放 CD

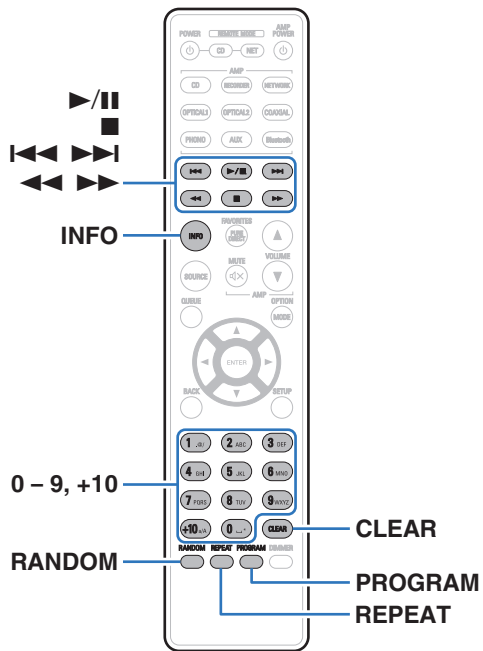

## 播放 CD

### 1 插入光碟。(☞ 第 44 页)

- 按本机的 ▲ 键打开/关闭光碟托盘。

### 2 按 ▶/|| 键。

显示屏上的 ▶ 指示灯点亮。播放开始。

#### 注

- 请勿在光碟托盘中放置任何异物。否则会损坏托盘。
- 电源关闭时，请勿用手将光碟托盘推入。否则会损坏托盘。



操作键	功能
▶/	播放 / 暂停
■	停止
◀◀▶▶▶▶	跳至上一个音轨/跳至下一个音轨
◀◀▶▶▶▶	快退/快进
0~9、+10	选择曲目
RANDOM	随机播放
REPEAT	重复播放 <ul style="list-style-type: none"> <li>在全部重复、单曲重复和重复关闭之间切换。</li> </ul>
INFO	时间显示 <ul style="list-style-type: none"> <li>在当前曲目已播放时间、当前曲目剩余时间、所有曲目剩余时间之间切换。</li> <li>本机上显示的时间可能与实际时间不同，因为通过截取至最接近的 1 秒钟来计算该时间。</li> </ul>

## ■ 可播放的光碟

- 请参阅“关于播放光碟”。(📖 第 41 页)

## ■ 播放指定曲目（直接搜索）

### 1 使用 0 ~ 9、+10 键选择曲目。

#### 【示例】

曲目 4：

按数字 4 键选择曲目 4。

曲目 12：

连续按数字+10 和 2 键。



## 以特定顺序播放曲目（编程播放）

最多可对 25 个曲目进行编程。

### 1 在停止模式时，按 PROGRAM 键。

“PGM” 出现在显示屏上。

### 2 使用 0 ~ 9、+10 键选择曲目。

【示例】

如需将曲目 3 和 12 编程为按该顺序播放，请依次按 3、+10 和 2 键。

### 3 按 ►/|| 键。

按编程的顺序开始播放。



- 当光碟托盘开仓或电源关闭时，编程顺序被清除。
- 当编程播放过程中按下 RANDOM 键时，编程的曲目按随机顺序进行播放。
- 当编程播放过程中按下 REPEAT 键，曲目将按所编程的顺序重复播放。

### ■ 查看已编程曲目的顺序

在停止模式时，按 ►►| 键。

每次按下 ►►| 键后，显示屏上将按编程的顺序显示曲目。

### ■ 清除最后编程的曲目

在停止模式时，按 CLEAR 键。

每次该键被按下时，最后编程的曲目将被清除。



- 您还可以通过按 ►►| 键选择需清除的曲目。

### ■ 清除所有编程的曲目

在停止模式时，按 PROGRAM 键。



# 播放 DATA CD

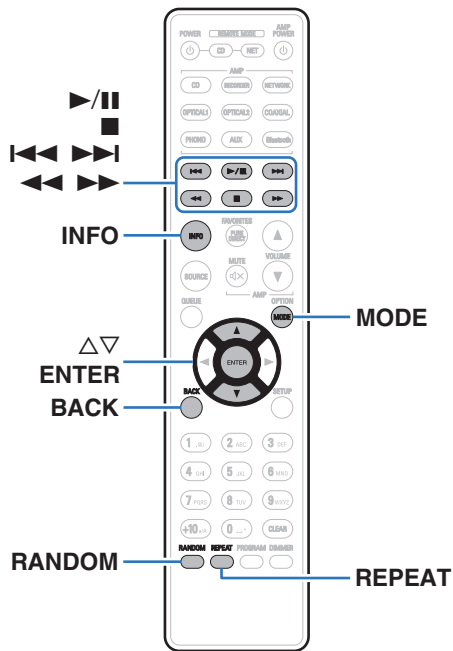

- 本节介绍如何播放刻录在 CD-R 或 CD-RW 光碟中的音乐文件。
- 因特网上有许多音乐网站支持下载 MP3 或 WMA (Windows Media® Audio) 格式的音乐文件。从此类网站上下载的音乐 (文件) 可存储在 CD-R/CD-RW 光碟中, 并可在本机上播放。
- 本机支持播放的音频格式类型和规格如下。  
有关详情, 请参阅“可播放的文件”。(☞ 第 41 页)
  - MP3
  - WMA

### 注

- 受版权保护的文件无法播放。  
请注意依照烧录所使用的软件和其他条件, 有些文件可能无法播放或正确显示。

“Windows Media”和“Windows”是 Microsoft Corporation 在美国和其他国家/地区的商标或注册商标。



## 播放文件

- 1 将含有音乐文件的 CD-R/CD-RW 光碟装入到光碟托盘中。(☞ 第 44 页)
  - 按本机的 **▲** 键打开/关闭光碟托盘。
- 2 使用 **△▽** 键从 CD-R/CD-RW 音乐数据中选择要播放的音乐文件，然后按 **ENTER** 键。  
播放开始。

操作键	功能
<b>▶/  </b>	播放 / 暂停
<b>■</b>	停止
<b>◀◀▶▶</b>	跳至上一个音轨/跳至下一个音轨
<b>◀▶▶</b>	快退/快进
<b>BACK</b>	在文件夹树中向上移动一级
<b>△▽</b>	选择项目
<b>ENTER</b>	确认所选项目/播放
<b>MODE</b>	选择播放范围
<b>RANDOM</b>	随机播放
<b>REPEAT</b>	重复播放 <ul style="list-style-type: none"> <li>• 在全部重复、单曲重复和重复关闭之间切换。</li> </ul>
<b>INFO</b>	在标题名/艺术家姓名、标题名/专辑名和文件名之间切换显示。



- 如需在播放 CD-R/CD-RW 过程中开始播放另一个文件，请先按 **BACK** 键显示文件树。然后，使用 **△▽** 键选择需播放的文件并按 **ENTER** 键。



## ■ 切换显示

播放期间，按 INFO 键。

- 在标题名/艺术家姓名、标题名/专辑名和文件名之间切换显示。
- 如果文件不支持文本信息或未录制曲目信息，则显示文件名。
- 播放机可以显示下列字符：

```

ABCDEFGHIJKLMNPOQRSTUVWXYZ
abcdefghijklmnopqrstuvwxyz
0123456789
! " # $ % & ; < > ? @ \ [ ] _ ` | { } ~ ^ ' ( ) * + , - . /
= 空格

```

- 无法显示的所有字符将替换为“.”（句点）。
- 装入光碟时，自动设置文件夹和文件编号。

## ■ 切换播放范围

在停止模式时，按 MODE 键。

- 可以设定曲目的播放范围。

### 文件夹模式：

选定文件夹中的所有文件将被播放。此时显示屏上“FLD”指示灯亮起。

### 所有模式：

光碟中的所有文件将被播放。



## 使用定时器播放功能

- 1 开启所连接组件的电源。(☞ 第 20 页)
- 2 切换放大器的功能为从所连接的装置进行输入。
- 3 装入光碟。
- 4 将音频定时器设定至所需的时间。
  - 也请参阅音频定时器的操作说明书。
- 5 开启定时器。
  - 连接至定时器的组件电源关闭。
  - 当达到设定的时间时，不同组件的电源将自动开启，并从第一个曲目开始播放。



- 定时器不支持随机播放或编程播放。



## 设置自动待机模式

当自动待机模式设置为“开”时，如果本机仍然处于停止状态并且约 30 分钟未执行任何操作，本机将自动切换到待机模式。

自动待机模式默认为关闭。



### 1 长按 POWER 键 5 秒以上可将其打开和关闭。

每次将其打开和关闭时，显示屏内容均会发生变更，如下所示。

- 当自动待机模式开启时：显示 “ AUTO STANDBY ON ” 。
- 当自动待机模式关闭时：显示 “ AUTO STANDBY OFF ” 。





## ■ 目录

### 提示

我想以较高的品质欣赏模拟输出音频	34
我只想播放指定的文件夹	34
我想随机播放 CD-R/CD-RW 上的所有曲目	34

### 故障诊断

电源无法开启/电源自动关闭	36
使用遥控器无法执行操作	37
本机显示屏不显示内容	37
不发出声音	38
声音中断或出现噪音	38
无法播放光碟	39



## 提示

---

### 我想以较高的品质欣赏模拟输出音频

- 将纯直通模式切换为 “ PURE DIRECT ON MODE2 ”。(👉 第 24 页)

### 我只想播放指定的文件夹

- 按 MODE 键将播放模式设置为文件夹播放模式。(👉 第 30 页)

### 我想随机播放 CD-R/CD-RW 上的所有曲目

- 播放前，按 MODE 键将播放模式设置为 “所有模式”，然后按 RANDOM 键可进行随机播放。(👉 第 30 页)



## 故障诊断

---

若出现问题，请先检查以下各项：

1. 连接是否正确？
2. 是否按照操作说明书操作设备？
3. 其它设备是否正常运转？

若本机运转不正常，请先查看本节中的相应症状。

如果症状与此处介绍的所有症状都不相符，请咨询您的经销商，可能是由于本机故障而导致的。在这种情况下，请立即断开电源，并与购得本机的商家联系。



## 电源无法开启/电源自动关闭

### 电源无法开启。

- 检查电源插头是否已正确插入电源插座中。(☞ 第 21 页)
- 本机处于待机模式。按遥控器上的 POWER 键。(☞ 第 23 页)

### 电源自动关闭。

- 已开启自动待机模式设置。如果超过 30 分钟未执行任何操作，自动待机模式会自动将本机切换到待机模式。在自动待机模式启用时，如需禁用自动待机模式，则按住遥控器上的 POWER 键 5 秒钟以上。(☞ 第 32 页)

### 电源开启时，电源指示灯以红色闪烁。

- 由于内部供电错误，已激活保护电路。按主机上的 键关闭电源，然后再次打开电源。



## 使用遥控器无法执行操作

### 使用遥控器无法执行操作。

- 电池耗尽。更换为新电池。(🔍 第 5 页)
- 在距本机约 7 米的距离以内的 30°角范围内操作遥控器。(🔍 第 5 页)
- 移开本机和遥控器之间的任何障碍物。
- 遵照 ⊕ 和 ⊖ 标记，以正确方向插入电池。(🔍 第 5 页)
- 机器的遥控器感应窗受强光（直射阳光、逆变式荧光灯等）直射。将机器移至遥控感应窗不受强光直射的地方。
- 使用 3D 视频设备时，本机遥控器可能因设备（如电视和 3D 观看用眼镜）之间红外通信的影响而无效。在这种情况下，请调整具有 3D 通信功能的设备的方向及其距离，以确保不会影响本机遥控器的操作。

## 本机显示屏不显示内容

### 显示屏关闭。

- 按 DIMMER 键，将设置更改为非关状态。(🔍 第 24 页)
- 纯直通模式设置为“PURE DIRECT ON MODE1”或“PURE DIRECT ON MODE2”时，显示屏会关闭。按遥控器上的 PURE DIRECT 键将其设置为“PURE DIRECT OFF”。(🔍 第 24 页)



## 不发出声音

### 没有声音。声音失真。

- 检查所有设备的连接。(🔍 第 17 页)
- 将连接电缆全部插入。
- 检查输入端子和输出端子是否未接反。
- 检查电缆是否有损坏。
- 检查放大器的功能和控制，必要时进行调节。
- 当纯直通模式设置为“PURE DIRECT ON MODE2”时，数字音频输出会停止。将纯直通模式设置为“PURE DIRECT OFF”或“PURE DIRECT ON MODE1”可输出数字音频。(🔍 第 24 页)

## 声音中断或出现噪音

### 从 CD-R/CD-RW 光碟中播放的过程中，声音偶尔会被中断。

- 录制条件差或光碟本身质量差。使用正确录制的光碟。



## 无法播放光碟

当按下播放键时无法播放，或无法正确播放光碟的指定部分。

- 光碟脏或有划伤。擦去光碟上的污垢或更换光碟。(☞ 第 45 页)

无法播放 CD-R 或 CD-RW 光碟。

- 光碟未进行完成处理时无法播放。使用完成处理的光碟。(☞ 第 41 页)
- 录制条件差或光碟本身质量差。使用正确录制的光碟。
- 文件以本机不支持的格式创建。确认本机所支持的格式。(☞ 第 41 页)

显示 “ NO DISC ” 。

- 如果所插入的光碟正反面倒置或者未插入光碟，将显示 “ NO DISC ” 。

显示 “ SYSTEM ERROR ” 。

- 当出现不是由光碟、格式化等引起的错误时会显示 “ SYSTEM ERROR ” 。

显示 “ CAN'T READ DISC ” 。

- 当插入的光盘由于与本机不兼容或脏污或有划痕而无法读取时会显示 “ CAN'T READ DISC ” 。

显示 “ WRONG FORMAT ” 。

- 对于以本机不支持的格式所创建的文件，本机会显示 “ WRONG FORMAT ” 。确认本机所支持的格式。(☞ 第 41 页)



# 保修和修理

## ■ 保修

- 本产品提供保修。  
保修应由商店提供，务必检查“商店名称和购买日期”等。  
请仔细阅读内容，并妥善保管。

## ■ 保修期间的修理

我们将根据保修卡中所述的条款和条件提供修理。  
请参见保修卡中的详细信息。

### 注

- 请注意如果未提供保修卡，将收取修理费用。

## ■ 保修到期后的修理

如果可修理，我们将根据您的要求提供有偿修理。

## ■ 备件的保护期

本机中对性能有关键作用的备件的保护期为制造后的五年。

## ■ 请求修理时

### 请求修理前

- 请阅读操作说明书中的“故障诊断”。
- 未正确使用功能时，可能需要请求修理。请阅读操作说明书，并检查产品搬运。

### 请求修理时

- 如果必须请求修理，建议保留包装材料。

## ■ 请求修理时，需要以下信息

- 您的姓名、地址和电话号码。
- 产品名称…位于操作说明书的封面。
- 序列号…位于保修卡上和产品背后。
- 问题或异常现象的详细说明。

## ■ 客户个人信息

- 请务必事先知悉，我们将复制保修，其中包含客户提供的信息，可用于后续维修活动和保修期间修理后的安全监测活动。
- 产品保修无意限制客户对保修发行商（即担保人）和其他业务拥有的合法权利。





# 播放光碟

可播放的媒体

CD	
CD-R	
CD-RW	

## 注

- 某些光碟和录制格式无法播放。
- 未完成 (Non-finalized) 光碟无法播放。

## 文件

### ■ 支持的文件规格

	采样频率	比特率	扩展名
<b>MP3</b>	32/44.1/48kHz	48~320kbps	.mp3
<b>WMA</b>	32/44.1/48kHz	48~320kbps	.wma

### ■ 可播放文件和文件夹的最大数量

文件夹最大数量: 256

文件夹和文件总数: 512



**注**

- 务必为文件的扩展名。其它扩展名的文件或不带扩展名的文件都不能播放。
- 您刻录的内容应该只供您个人使用，根据著作权法，未经著作权人许可，不得以其他方式使用。



- 本机上只能播放不受版权保护的音乐文件。
  - 从付费网站上下载的内容受版权保护。同样，根据计算机的设定不同，从 CD 等上刻录下来以 WMA 格式编码的文件也可能受版权保护。
- 根据文件名或文件夹名的长度或文件夹层级数量等条件的不同，可播放的文件和文件夹的最大数量各异。



## 文件的播放顺序

当有包含音乐文件的多个文件夹时，本机读取媒体时会自动设置文件夹的播放顺序。每个文件夹中的文件按照文件名的字母顺序播放。

### CD-R/CD-RW

对于 CD-R 或 CD-RW 上的文件的播放，文件按层的顺序播放，从第一层上的所有文件夹开始，然后第二层，接着第三层，依此类推。



- PC 上显示的播放顺序可能与实际播放顺序有所不同。
- 根据写入软件，CD-R/CD-RW 的播放顺序可能有所不同。

## 关于文件夹和文件

录制在 CD-R/CD-RW 上的音乐文件可分成大块（文件夹）和小区块（文件）。

文件保存在文件夹内，而文件夹可按层次结构保存。本机最高可识别 8 级文件夹目录。

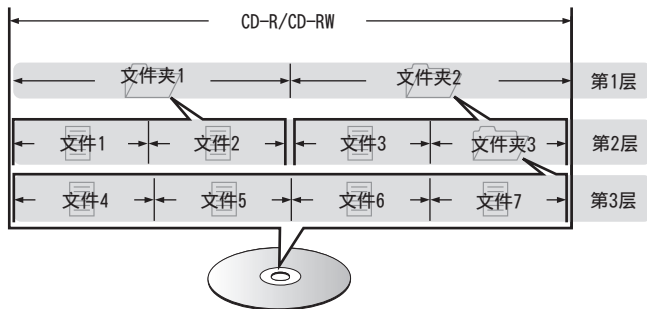

- 当将音乐文件写入 CD-R/CD-RW 光碟时，请将写入软件的格式设为“ISO9660”。如果文件以其它格式录制，则可能无法正常播放。有关详情，请参阅写入软件的说明。



# 使用媒体的注意事项

## 装入光碟

- 将光碟带有标签的一面朝上。
- 插入光碟时，务必确保光碟托盘完全打开。
- 平整放置光碟，将 12 厘米光碟放置在外部光碟导轨上（图 1），将 8 厘米光碟放置在内部光碟导轨上（图 2）。

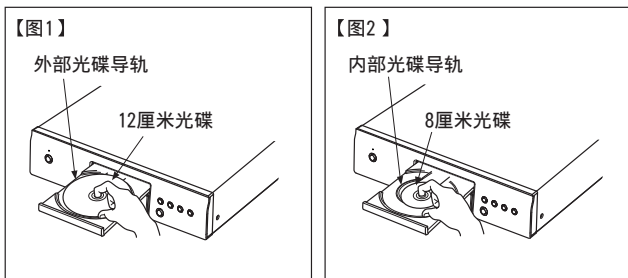

- 将 8 厘米光碟放置在内部光碟导轨，无需使用转接器。

### 注

- 一次只能加载一张光碟。放入两张或多张光碟可能损坏机器或刮伤光碟。
- 请勿使用开裂或翘曲的光碟，或者用粘合剂等修复的光碟。
- 请勿使用透明胶带的粘性部分或标签外露，或者带有标签撕除痕迹的光碟。否则，此类光碟将卡在播放机中并损坏播放机。
- 请勿使用特殊形状的光碟，否则将损坏本机。



- 电源关闭时，请勿用手将光碟托盘推入。否则会损坏托盘。
- 如果本机长时间置于充满烟尘（如，抽烟等环境）环境中，光纤接收元件表面可能会布满灰尘，会阻碍正常接收信息。



## 关于媒体的使用

- 请勿在光碟上留下手指印，油渍或污垢。
- 在将光碟从盒内取出时，小心不要刮伤光碟。
- 请勿弯曲或对光碟加热。
- 请勿放大光碟正中孔径。
- 请勿使用圆珠笔，铅笔等在标签书写（印刷）面写字，或在光碟上粘贴新标签。
- 如果光碟突然从冷处（如室外）移到暖处，可能会出现冷凝，请勿尝试使用吹风机等吹干光碟。
- 请勿在下列位置存放光碟：
  1. 长时间阳光直射的地方
  2. 多尘或潮湿地方
  3. 加热器等加热的地方

## 清洁光碟

- 如果光碟上有指印或脏物，使用前请擦拭干净。
- 请使用市售的光碟清洁套件或软布清洁光碟。

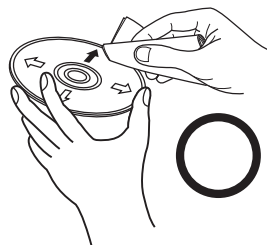

由内向外轻轻擦拭。

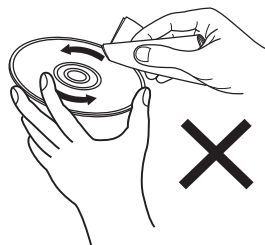

请勿以划圈的方式擦拭。

### 注

- 请勿使用唱片喷雾，抗静电剂，苯，稀释剂或其它溶剂。



# 术语解释

## AL32 Processing

配有 AL32 Processing, Denon 自有的模拟波形再现技术。通过将 16 位数字数据扩展到 32 位, 增强了弱信号的再现。

## MP3 (MPEG Audio Layer-3)

这是国际化的音频数据压缩方案, 采用“MPEG-1”视频压缩标准。该技术可将数据压缩到原大小的十一分之一左右, 同时还能保持相当于音乐 CD 的音质。

## WMA (Windows Media Audio)

是由微软公司开发的音频压缩技术。

WMA 数据可采用 Windows Media® Player 软件进行编码。若要编码 WMA 文件, 只能使用由微软公司授权的应用程序。如果使用未经授权的应用程序, 则文件可能无法正常运行。

## 采样频率

采样是指以规则的间隔采集声波(模拟信号)读数, 并以数字化的格式表达声波的波幅(产生数字信号)。

1 秒钟内采集读数的次数称为“采样频率”。该值越大, 则重新生成的声音越接近原声。

## 动态范围

动态范围是指声音不会失真的最高电平和超出设备所发出噪音的可辨别声音的最低电平之间的电平差。

## 比特率

表示光碟上录制的每秒可读取的音频量。

## 结束处理

该过程可使刻录机录制的 DVD/CD 能被其他播放器播放。

## 线性 PCM

这是非压缩 PCM (Pulse Code Modulation) 信号。不同于 MP3 等有损压缩音频源, 不会影响任何音频质量和动态范围。



## 商标信息



Adobe, Adobe 标识和 Reader 均为 Adobe Systems Incorporated 公司在美国或其他国家的注册商标或商标。



# 规格

## ■ 音频部分

### • 音频输出

声道：	双声道
可播放的频率范围：	2Hz~20kHz（采样频率：44.1kHz）
可播放频率响应：	2Hz~20kHz（采样频率：44.1kHz）
S/N（信噪比）：	112dB
动态范围：	101dB
谐波失真：	0.003 %
输出电平：	2.0 V RMS





## • 光学读出系统

激光:	AlGaAs
波长:	780nm
信号类型:	16 比特线性 PCM
采样频率:	44.1kHz

## • 数字输出

光纤:	-15~-21dBm
-----	------------

## ■ 一般

工作温度:	+5°C~+35°C
电源:	AC 220V、50Hz
功耗:	12 W
待机时功耗:	0.3 W

产品规格及设计若因改进而有所变化，恕不另行通知。



## ■ 尺寸 (单位: 毫米)

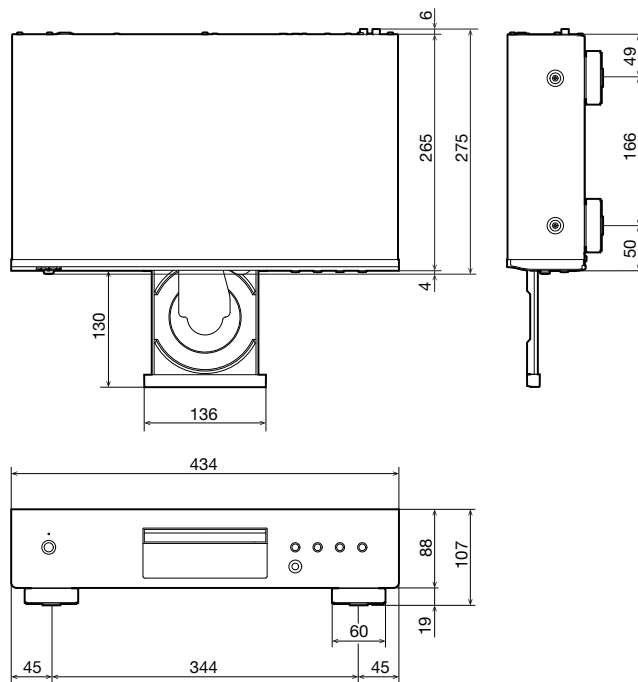

## ■ 重量: 4.3 千克

## 索引

 B		 G		 X	
编程播放 .....	27	故障诊断 .....	35	显示屏 .....	9
 C		 H		显示屏亮度 .....	24
CD .....	25	后面板 .....	10	 Y	
 D		 Q		遥控器 .....	11
DATA CD .....	28	前面板 .....	7	 Z	
定时器设备 .....	20, 31	 S		自动待机 .....	32
 F		数模转换器 .....	19		
放大器 .....	18, 19	 T			
		提示 .....	34		



**DENON®**

[www.denon.com](http://www.denon.com)

3520 10696 00AD

Copyright © 2019 D&M Holdings Inc. All Rights Reserved.