

请先 读我

快速入门指南

DENON®

PMA-A110

110
Anniversary

欢迎

感谢您选购Denon立体声扩音机。
本指南为您设置立体声扩音机提供逐步说明。

开始之前

包装盒中物品清单

快速入门指南



电源线



安全说明



遥控器 (RC-1237)



保修卡



R03/AAA电池



立体声扩音机



基本连接所需物品



CD播放机



扬声器



扬声器电缆

可选



计算机



USB电缆



请注意，本手册中的插图为示意图，可能与实物有差异。

设置步骤

设置过程包括六个步骤。

1 正在遥控器单元中安装电池

2 将扬声器连接到PMA-A110

3 将CD播放机连接到PMA-A110

4 将电源线插入电源插座

5 开始CD播放

6 通过USB-DAC收听计算机音频

- 1) 安装Windows驱动程序
- 2) 连接计算机或Mac
- 3) 收听计算机或Mac音频

1

正在遥控器单元中安装电池

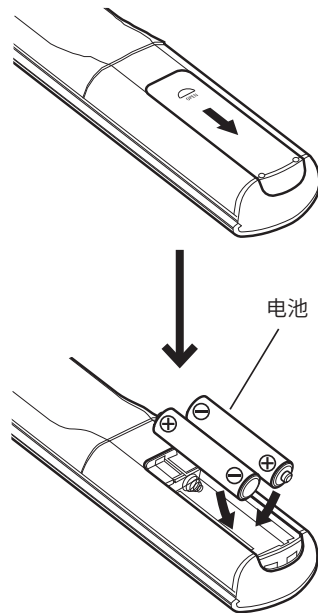

2

将扬声器连接到PMA-A110

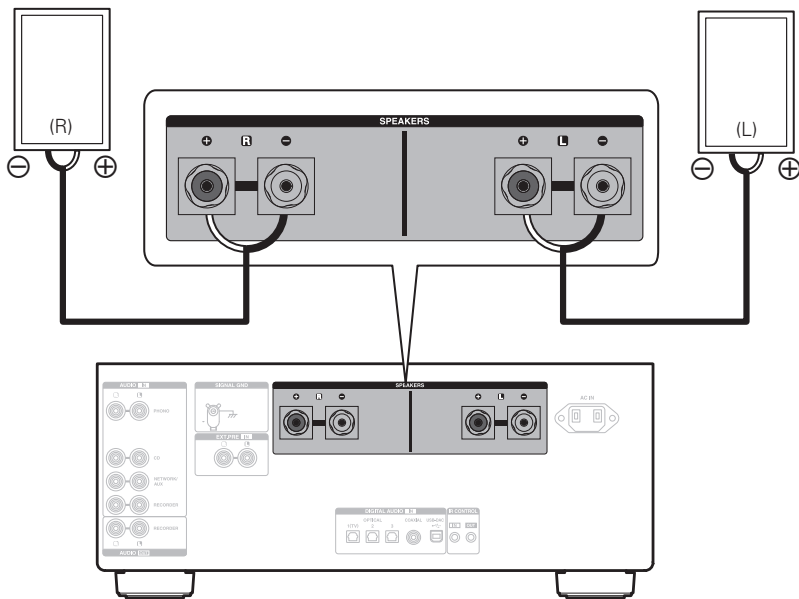

连接扬声器电缆

- ① 从扬声器电缆一端剥去约10毫米的铠装，然后搓捻或端接芯线。
- ② 逆时针转动扬声器端子进行松动。
- ③ 将扬声器电缆芯线完全插入扬声器端子。
- ④ 顺时针转动扬声器端子进行紧固。

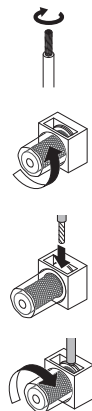

3

将CD播放机连接到PMA-A110

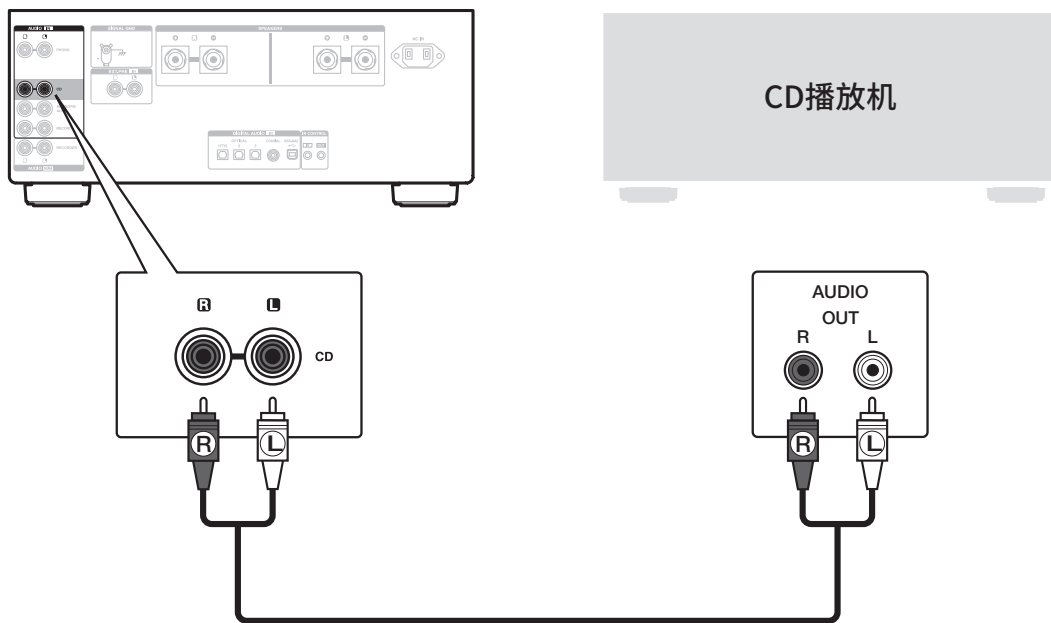

4

将电源线插入电源插座

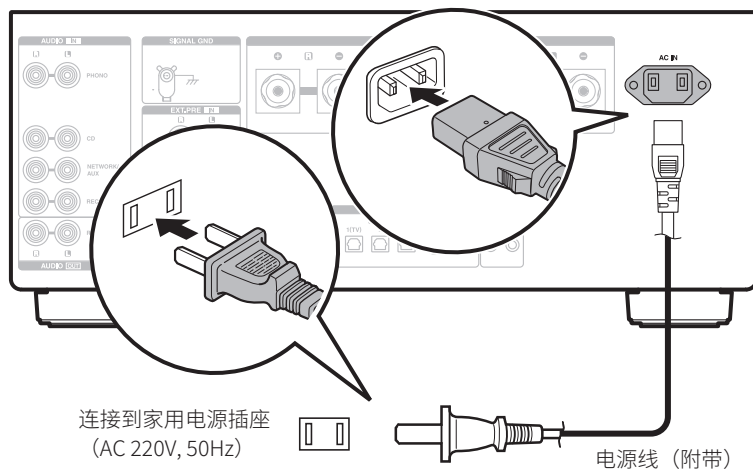

5

开始CD播放

- 1** 按电源操作键。
开启电源前，旋转本机上的VOLUME旋钮将音量调至最低电平。

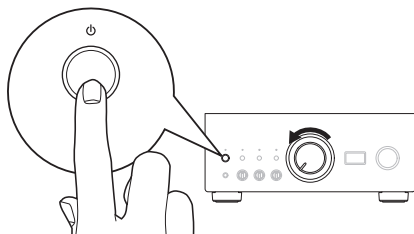

- 2** 设置输入源为“CD”。
本机的显示屏将显示“CD”信息。

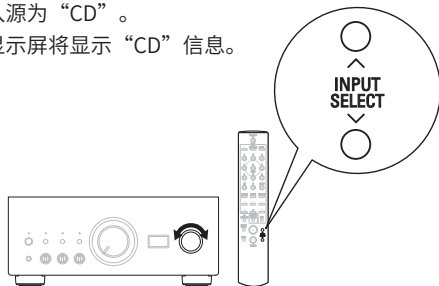

- 3** 播放CD播放机。

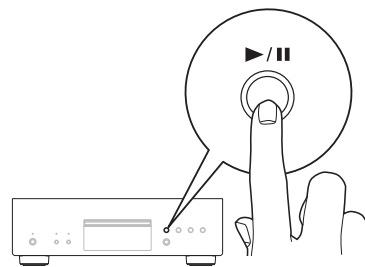

- 4** 调节音量。

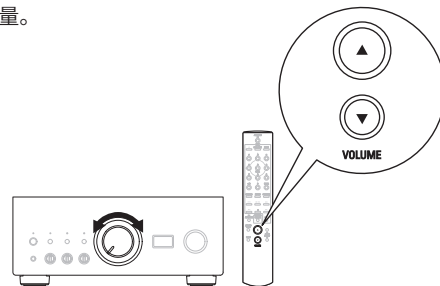

6 通过USB-DAC收听计算机音频

1 安装Windows驱动程序

注

以下情况可不必安装驱动程序软件。

- 不使用本机的USB-DAC从计算机播放音乐时。
- 使用macOS操作系统时。

如果您的计算机已通过USB电缆连接至本机，则驱动程序无法正确安装。安装前如果您的计算机已通过USB电缆连接至本机并且计算机已被开启，此时应断开USB连接并重启计算机。

Windows OS

系统要求：Windows 8.1 或 Windows 10

1 从Denon网站（www.denon.com.cn）的PMA-A110页面上的“下载”区下载专用驱动到您的计算机上。

2 解压缩下载的文件，然后双击exe文件。

3 安装该驱动器。

- ① 选择安装语言。
- ② 点击“OK”。

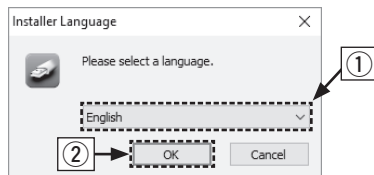

- ③ 显示安装向导菜单。按照屏幕上的说明进行操作。
- ④ 向导完成后，点击“是”。

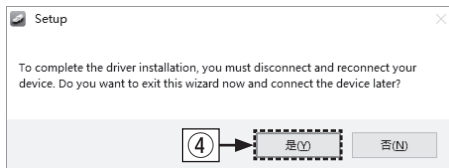

注

将音频从计算机通过PMA-A110播放时如果遇到问题，请参阅www.denon.com.cn中的常见问题解答。您可能还需要查看音频播放器应用程序的支持页面。



2 连接计算机或Mac

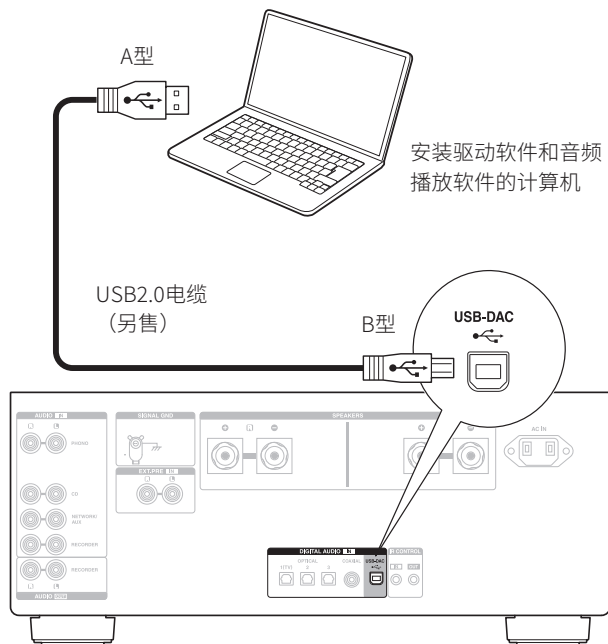

3 收听计算机或Mac音频

- 1 接通电源。
- 2 按 INPUT SELECT 键以更改“USB-DAC”的输入源。
- 3 将音频信号的目标到本机计算机上。

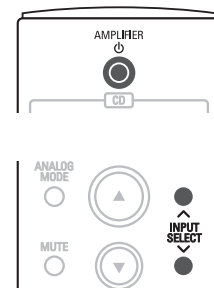

Windows OS

- ① 点击“开始”键，并点击计算机上的“控制面板”。
 - 显示控制面板设置一览表。
- ② 点击“声音”图标。
 - 显示声音菜单窗口。

- ③ 检查“播放”标签的“PMA-A110”下的“默认设备”旁边的复选标记。
 - 当其他的设备有复选标记时，点击“PMA-A110”和“设置默认值”。
- ④ 选择“PMA-A110”并点击“属性”。
 - 显示PMA-A110属性窗口。



- ⑤ 点击“高级”标签。
- ⑥ 选择用于数模转换器的采样率和比特率。
 - 推荐选择“2通道，32位，192000Hz（录音室音质）”。
- ⑦ 点击“应用”。
- ⑧ 点击“测试”。
- 检查本机播放的音频是否计算机输出。

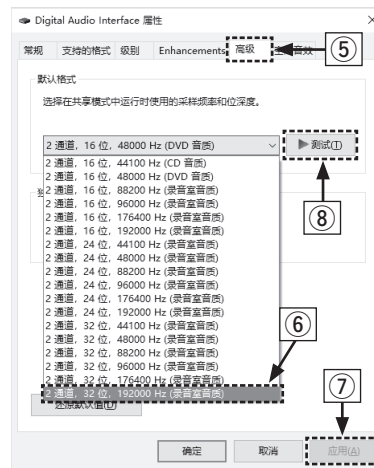

macOS

系统要求：macOS 10.13、10.14 或 10.15

- ① 在计算机屏幕上将光标移至“开始”，然后点击“实用程序”。
 - 将显示实用工具列表。
- ② 双击“音频MIDI设置”。
 - 将显示“音频设备”窗口。
- ③ 检查“PMA-A110”中是否勾选“将此设备用于声音输出”。
 - 如果选中了不同的设备，选择并“第二次点击”“PMA-A110”，然后选择“将此设备用于声音输出”。

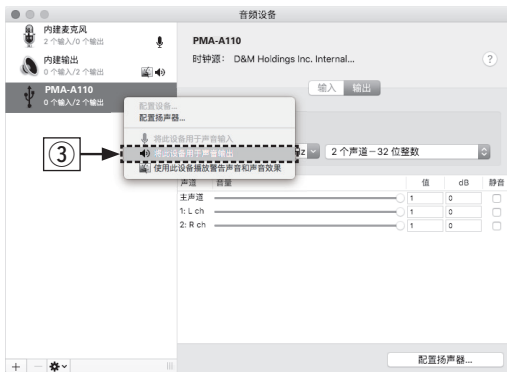

- ④ 选择“PMA-A110”格式。
 - 通常建议将此格式设为“384000.0Hz”和“2个声道-32位整数”。



- ⑤ 退出音频MIDI设置。

操作说明书

- 4 使用计算机/Mac上自己喜欢的音乐应用程序通过PMA-A110播放音频。
- 对于高分辨率的音频播放，需要获得JRiver Media Center或Audirvana等高级音频播放软件。

注

在高级音频播放应用程序中可能必须选择可输出音频到PMA-A110的其他设置。请参阅相应应用程序的用户手册。

- 有关其他功能信息和操作步骤详情，请参阅在线手册。
manuals.denon.com/PMAA110/AP/ZH/



在线手册

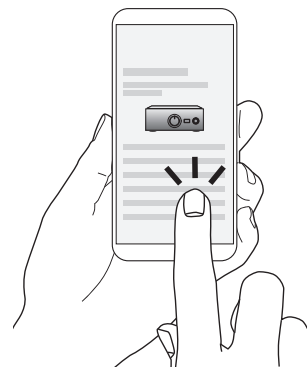

- 有关更多信息，请访问 www.denon.com.cn





DENON®
www.denon.com

Printed in Japan 5411 11855 00AD
© 2020 Sound United. All Rights Reserved.